

ALUGAMA  
**FORZA**

LA LÍNEA MÁS VERSÁTIL DE MÉXICO

CATÁLOGO

[www.alugama.com.mx/](http://www.alugama.com.mx/)

Aluga**MA**

## ALUGAMA FORZA

### INTRODUCCIÓN

**Alugama ha creado Línea Residencial FORZA.**

Presentamos la nueva línea de perfiles de aluminio de alta gama. Diseñada para ser el producto más versátil del mercado, permite crear espacios con puertas y ventanas de lujo. Los perfiles destacan por su gran resistencia y acabados elegantes, de la más alta calidad. Además, su diseño innovador, su excelente rendimiento térmico y acústico hacen que sea una elección inteligente tanto para proyectos residenciales como comerciales.



# ALUGAMA FORZA

**ALUGAMA FORZA** te ofrece la capacidad de elegir entre acristalamiento sencillo o Duo-Vent, y accesorios versátiles de alto rendimiento para crear diseños innovadores y únicos que darán un toque exclusivo a tus espacios.

Nuestra **Línea batiente y de proyección 3100**, **Línea corrediza 4100** y nuestra **Línea corrediza 5100**, están disponibles para crear proyectos arquitectónicos modernos.

Mejora tus espacios con  
ALUGAMA FORZA.

[www.alugama.com.mx/](http://www.alugama.com.mx/)



HERMETICIDAD



ESTETICA



SEGURIDAD



DURABILIDAD

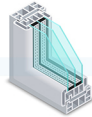

### **Armado Perimetral.**

Esto significa que un solo perfil de Aluminio genera una hoja o el marco de una ventana, con solo hacer los cortes a 45°. Esto nos da como resultado el mejor aprovechamiento de cada perfil y menos sobrantes o desperdicios de material. Así como una mejor apreciación en sus uniones.



### **Mejores rendimientos de armado.**

Utilizando herramientas y maquinaria específica, desde un dispositivo de corte para un taller pequeño a troqueles de alta producción para una fábrica eficiente. El tiempo se reduce significativamente haciéndolo más productivo.



### **Herrajes prácticos y de alto desempeño.**

Ya sea una sencilla y económica escuadra de botón o un cierre multipunto, usted siempre obtendrá un excelente desempeño y el nivel de seguridad que requiera.



### **Hermeticidad.**

Simplemente el viento, polvo, agua e insectos se quedan afuera. Esto también se hace necesario para el ahorro de energía en aires acondicionados, mantener un ambiente fresco en el interior o evitar la entrada de aire frío en invierno.



### **Línea preparada para instalar doble vidrio con cámara aislante.**

Que brinda el mejor aislamiento acústico y menor transferencia térmica entre el interior y el exterior.



### **Diseño esbelto.**

Usted siempre obtendrá una vista agradable y proporcionada al tamaño de la obra, ya sea para edificios, centros comerciales, residencias o remodelaciones. Hay una línea que llena los requerimientos que necesite.



### **Precio.**

Aunque la Línea Europea es un producto con mejores prestaciones, es competitiva en precio con las líneas tradicionales y convencionales. Puede cotizar y comparar, los beneficios que obtiene van acompañados de un excelente precio.

## APLICACIONES



### LÍNEA 3100

- Puerta monumental
- Puerta ligera
- Proyección
- Fijos

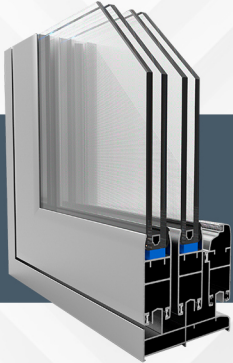

### LÍNEA 4100

- Ventana con cierre al centro
- Ventana corrediza
- Ventana apilable

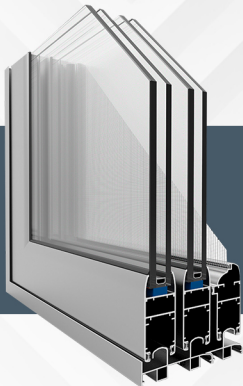

### LÍNEA 5100

- Ventana con cierre al centro
- Ventana corrediza
- Ventana apilable

## GAMA DE ACABADOS



Nogal

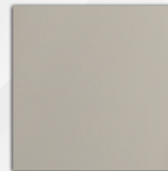

Champagne

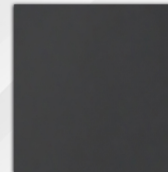

Gris Europa



Natural Brillante

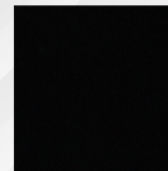

Negro Europa

# LÍNEA BATIENTE FIJOS Y PROYECCIÓN

Línea para cualquier tipo de apertura abatible para uso residencial y comercial, con cámara europea para utilizar herraje de rápida instalación. Todo herraje y maquinaria disponible para la gran variedad de aplicaciones. Excelente para puertas residenciales en cualquier acabado.

## CARACTERÍSTICAS

- Sistema abatible de cámara española.
- Perfil en extrusión de aleación 6063 T-5.
- Acristalamiento por medio de junquillos a presión para una hoja de vidrio sencillo o doble vidrio.
- Ensamble en 90° y 45°.
- Unión por medio de escuadras mecánicas.
- Espesor de 1.25mm a 1.40mm.
- Profundidad estándar de marco de 40mm.
- Profundidad estándar de hoja 40mm.
- Excelente hermeticidad.
- Buen aislamiento acústico con doble vidrio.

# SERIE 3100

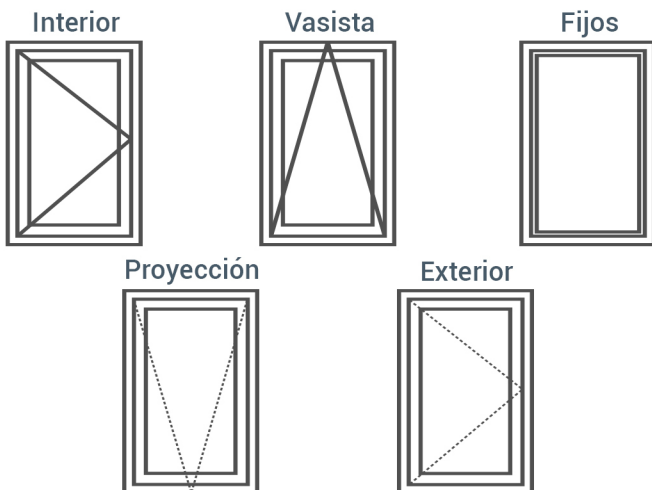

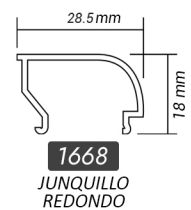
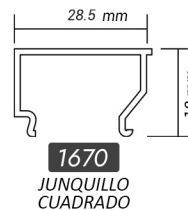
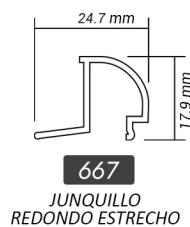
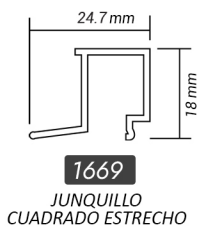
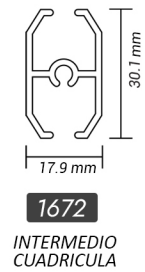
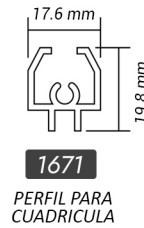
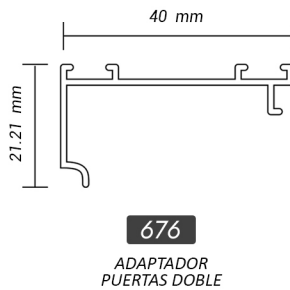
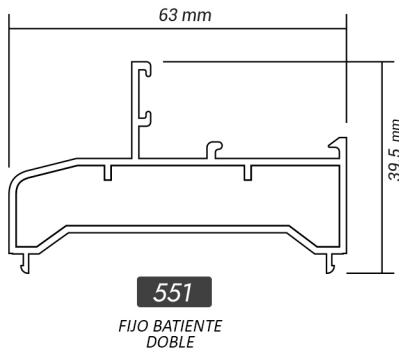
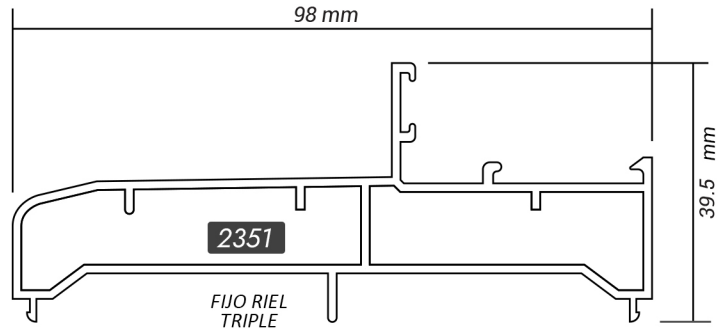
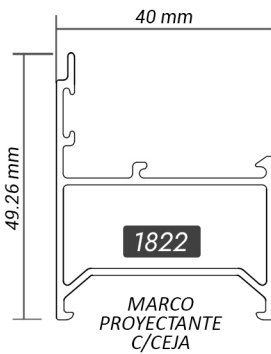
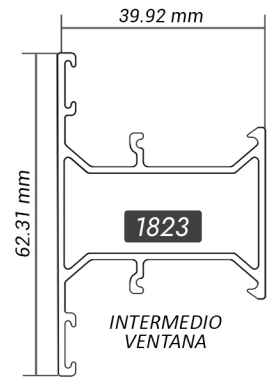
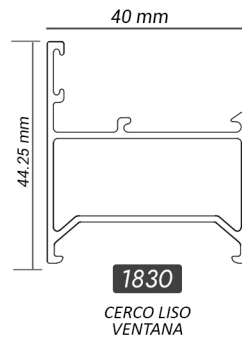
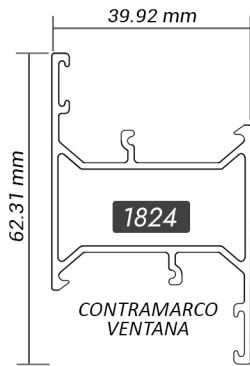
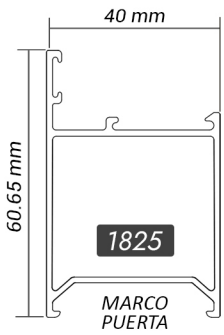

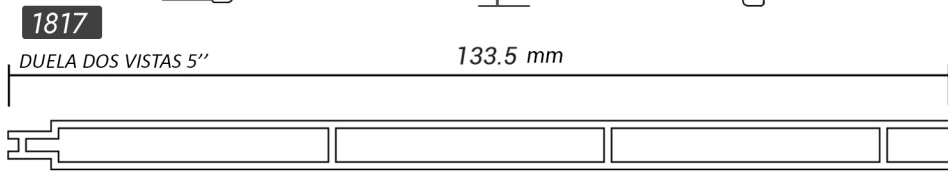
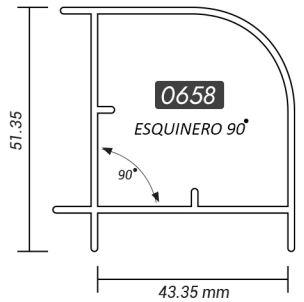
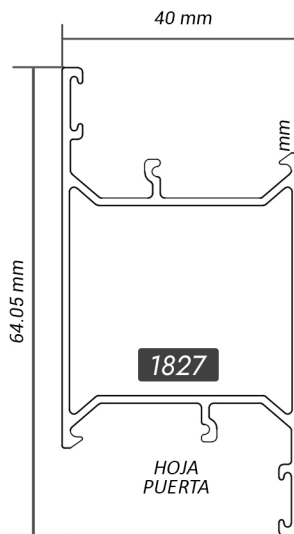
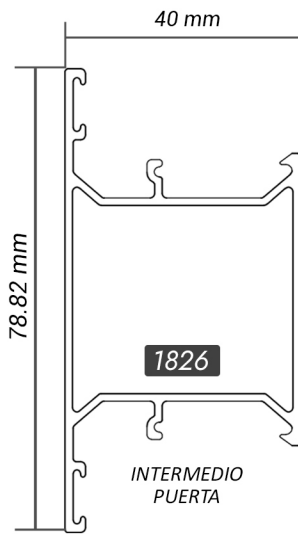
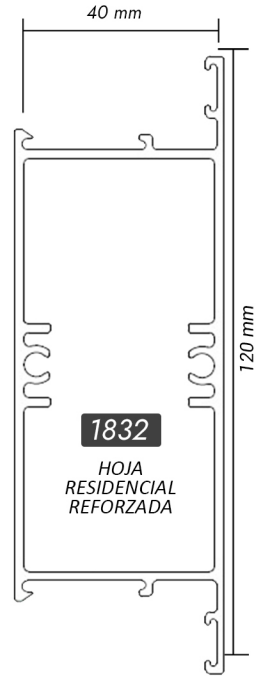
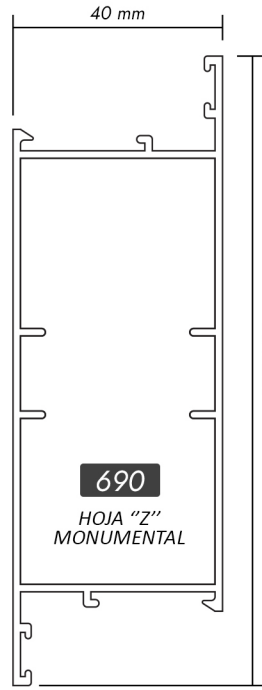
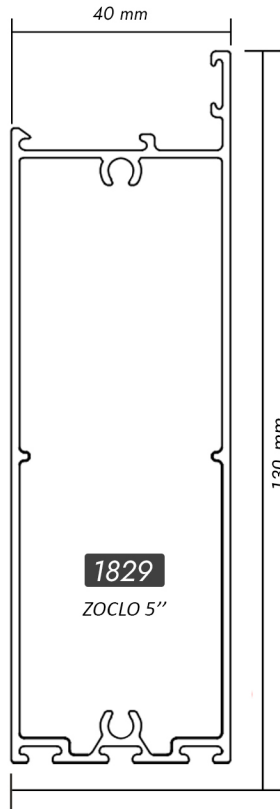
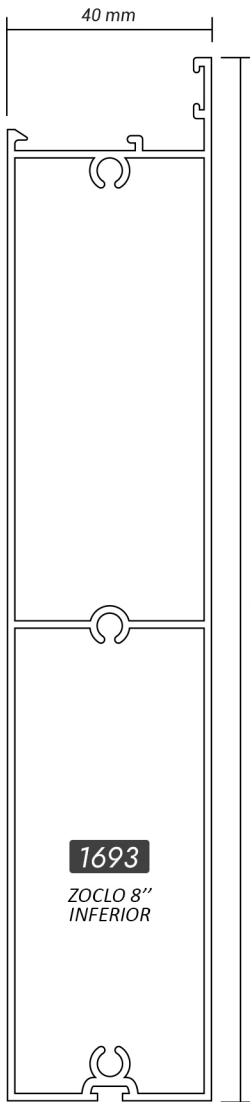



# GRÁFICA DE RESISTENCIA AL VIENTO

## SERIE 3100

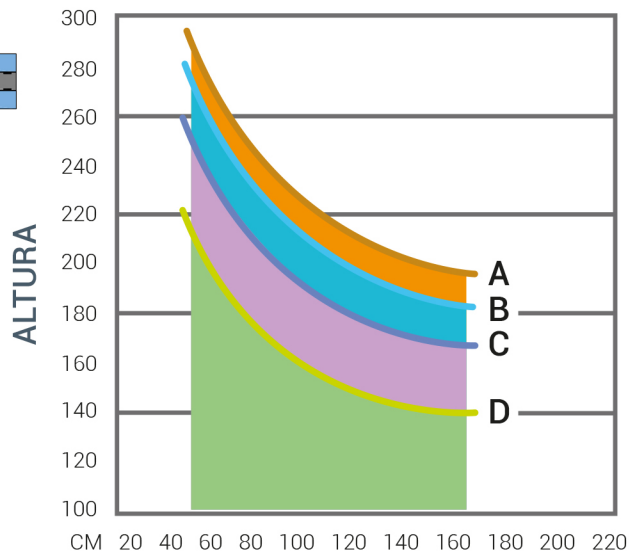
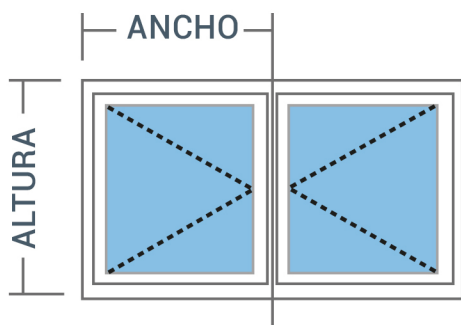
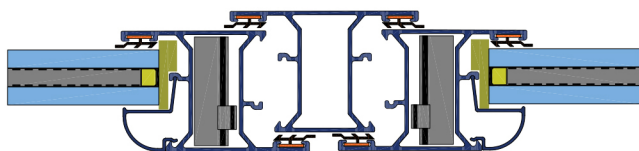

Curva	Presión de Diseño	Velocidad de viento	Zona
<b>A</b>	45 kg/m <sup>2</sup>	80 km/h	Centro de grandes ciudades
<b>B</b>	50 kg/m <sup>2</sup>	90 km/h	Barrios residenciales
<b>C</b>	65 kg/m <sup>2</sup>	120 km/h	Campo abierto
<b>D</b>	110 kg/m <sup>2</sup>	160 km/h	Costera
<b>E</b>	150 kg/m <sup>2</sup>	200 km/h	Zona de huracanes
<b>F</b>	220 kg/m <sup>2</sup>	230 km/h	Zona de huracanes

- Los límites de fabricación para un cancel utilizando estos perfiles sean los que se encuentre debajo de las curvas graficadas.
- Los límites de un cancel van en función de la combinación de la resistencia del perfil de aluminio, el cristal y los accesorios.
- Calcular y revisar la deflexión del perfil de aluminio y su compatibilidad con el cristal utilizado.
- Este gráfico es apreciable para perfiles con Aleación 6063 Temple T5.

SERIE 3100  
PROYECCIÓN

**DESCUENTOS**  
Ventana apertura interior

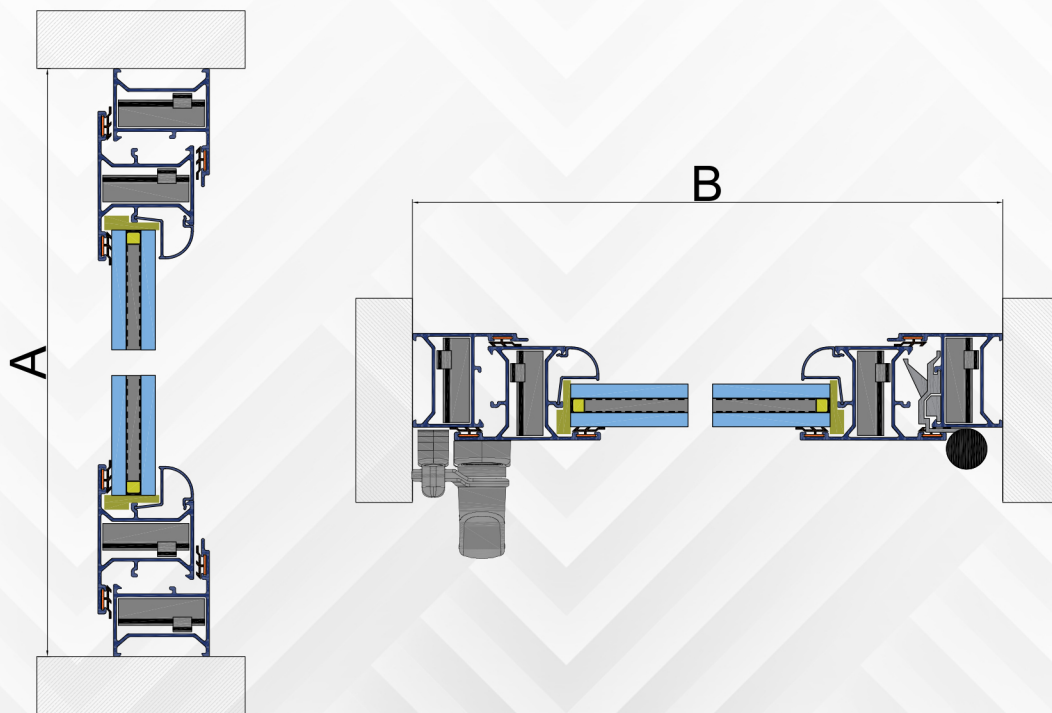

Descripción perfiles	Código	Corte	Dibujo	Cantidad	Descuento
Marco ventana	1892	45°		2	A
Marco ventana	1892	45°		2	B
Intermedio Ventana	1823	45°		2	A-51
Intermedio Ventana	1823	45°		2	B-49
Junquillo r. estrecho	667	45°		2	A-122
Junquillo r. estrecho	667	45°		2	B-121
<b>Descripción herraje</b>					
Bisagra 2 palas	BI2500	N/A	N/A	2	N/A
Escuadra de ventana	VE2500	N/A	N/A	8	N/A
Jaladera de rodillo	F203	N/A	N/A	1	N/A

# DESCUENTOS

Ventana apertura exterior



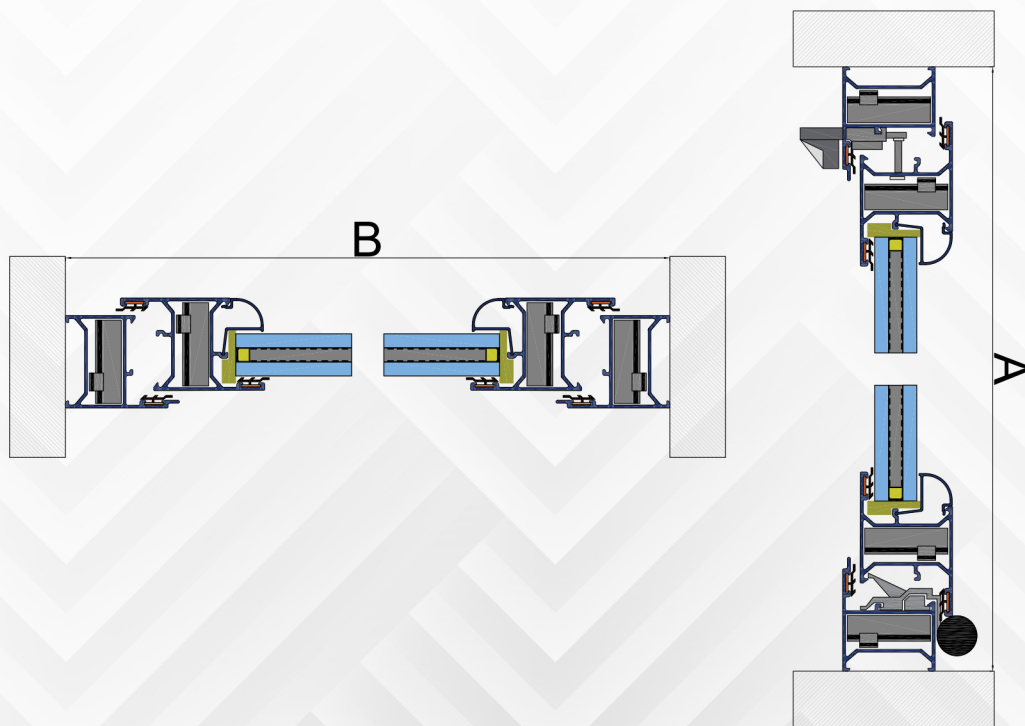

SERIE 3100  
PROYECCIÓN

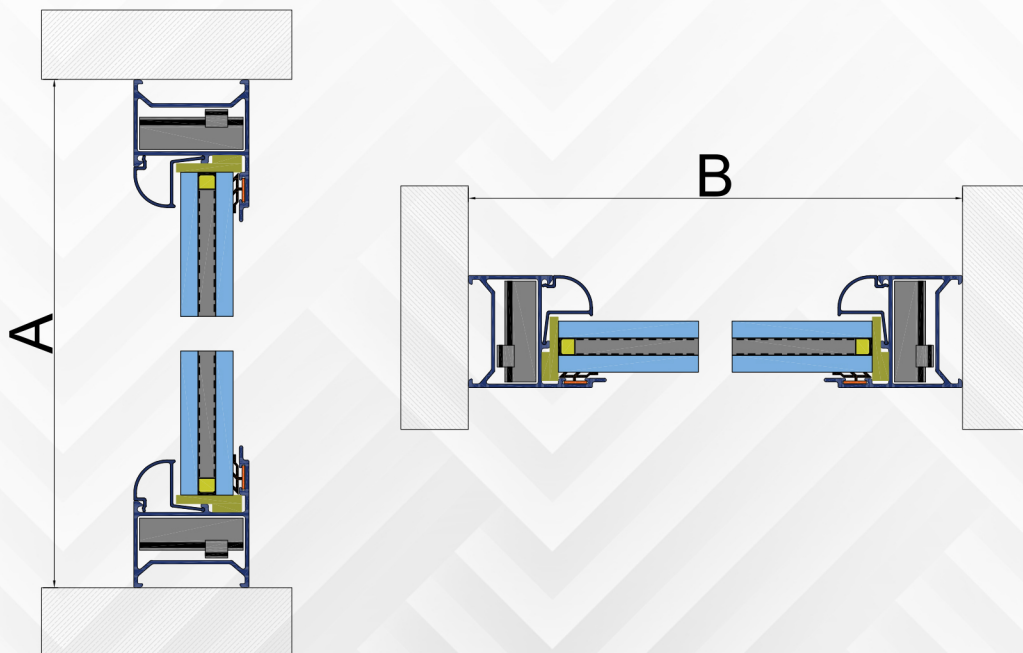

Descripción perfiles	Código	Corte	Dibujo	Cantidad	Descuento
Marco proyectante c/ceja 3100	1822	45°		2	A
Marco proyectante c/ceja 3100	1822	45°		2	B
Contramarco ventana	1824	45°		2	A-51
Contramarco ventana	1824	45°		2	B-51
Junquillo r. estrecho	667	45°		2	A-122
Junquillo r. estrecho	667	45°		2	B-121
Descripción herraje					
Bisagra 2 palas	BI2500	N/A	N/A	2	N/A
Escuadra de ventana	VE2500	N/A	N/A	8	N/A
Operador	OPI230	N/A	N/A	1	N/A

Nota: Medida en milímetros



Descripción perfiles	Código	Corte	Dibujo	Cantidad	Descuento
Marco proyectante c/ceja 3100	1822	45°		2	A
Marco proyectante c/ceja 3100	1822	45°		2	B
Junquillo r. estrecho	667	45°		2	A-60
Junquillo r. estrecho	667	45°		2	B-60
Descripción herraje					
Escuadra de ventana	VE2500	N/A	N/A	4	N/A

# DESCUENTOS

Puerta ligera

SERIE 3100

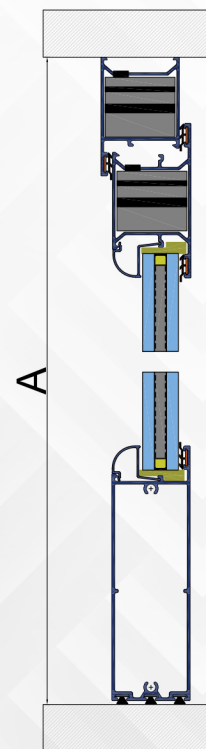
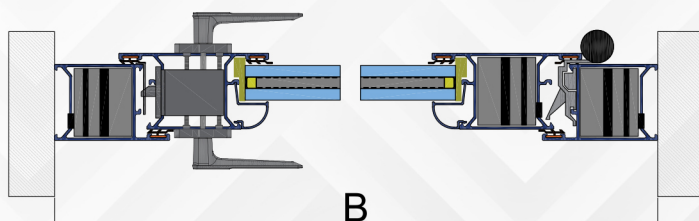

Descripción perfiles	Código	Corte	Dibujo	Cantidad	Descuento
Marco puerta	1825	45°-90°		2	A
Marco puerta	1825	45°		1	B
Intermedio puerta	1826	45°-90°		2	A-46
Intermedio puerta	1826	45°		1	B-76
Hoja r. reforzada	1832	90°		1	B-204
Junquillo r. estrecho	667	45°		2	A-226
Junquillo r. estrecho	667	45°		2	B-204
<b>Descripción herraje</b>					
Bisagra 3 palas	BI2501	N/A	N/A	2	N/A
Escuadra de puerta	PU2500	N/A	N/A	4	N/A

Nota: Medida en milímetros

SERIE 3100

# DESCUENTOS

Puerta monumental

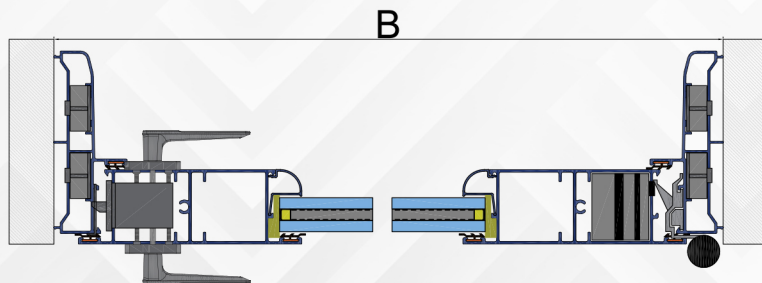
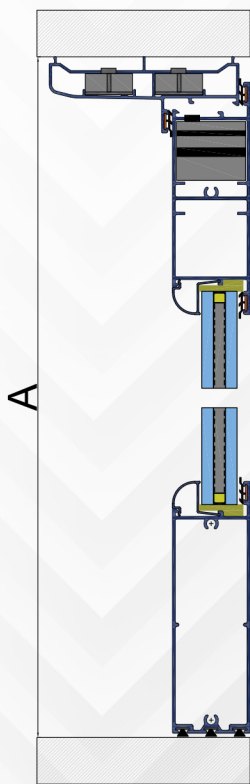

Descripción perfiles	Código	Corte	Dibujo	Cantidad	Descuento
Fijo riel triple	2351	45°-90°		2	A
Fijo riel triple	2351	45°		1	B
Intermedio residencial	689	45°-90°		2	A-25
Intermedio residencial	689	45°		1	B-35
Zoclo 5"	1692	90°		1	B-256
Junquillo r. estrecho	667	45°		2	B-256
Junquillo r. estrecho	667	45°		2	A-247
<b>Descripción herraje</b>					
Escuadra de botón para hoja, marco y fijo 4100 y 5100	ES500	N/A	N/A	4	N/A
Bisagra 3 palas	BI2501	N/A	N/A	2	N/A
Escuadra puerta	PU2500	N/A	N/A	2	N/A

## Bisagras **STAC**



**BI2500STC**

BISAGRA 2 PALAS



**BI2501STC**

BISAGRA 3 PALAS

## Escuadras

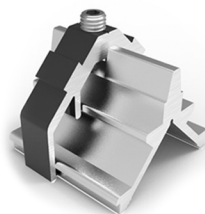

**VE2500**

ESCUADRA DE VENTANA



**PU2500**

ESCUADRA DE PUERTA

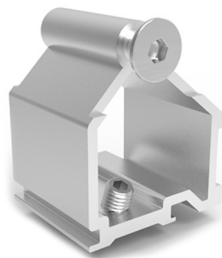

**UP2500**

UNIÓN PARA PUERTA

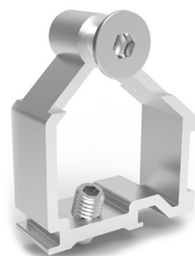

**UV2500**

UNIÓN PARA VENTANA

**Motor**



**OPI240**  
OPERADOR  
ELÉCTRICO

**Operadores**



**OPI230**  
ROTO OPERADOR

**Cierre de presión**



**F203**  
JALADERA RODILLO

**Empaques**



**GOI809NE**  
GOMA BASE  
RÍGIDA  
ROLLO DE 200 MTS

**Empaques STAC**



**GOI809STAC**  
GOMA BASE  
RÍGIDA ROLLO  
DE 300 MTS STAC

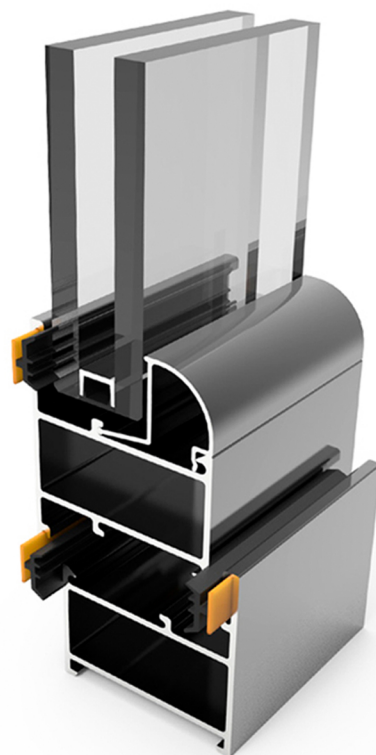



# LÍNEA CORREDIZA

Línea corrediza fuerte para puertas y ventanas residenciales. Línea perimetral preparada para utilizar doble acristalamiento. Desplazamiento suave de hojas hasta 2.40 m de altura para zonas de poco viento. Variedad de cerraduras para alta y baja seguridad.

# SERIE 4100

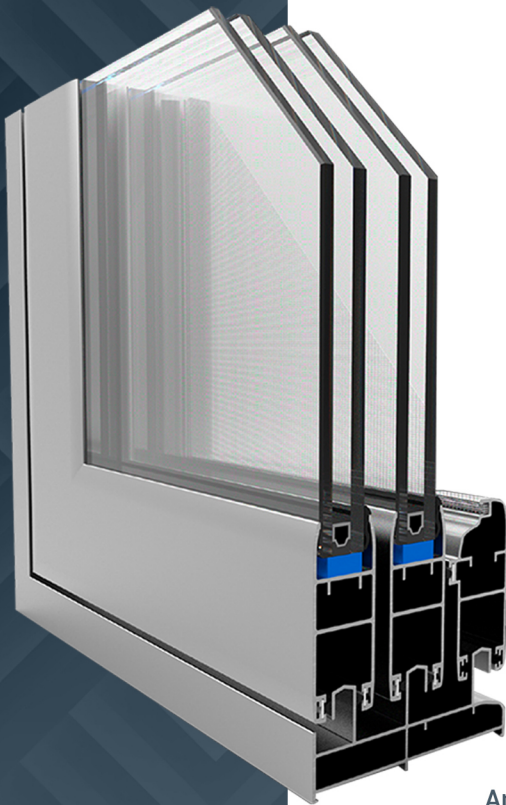

## CARACTERÍSTICAS

- Sistema corredizo.
- Perfil de extrusión de aleación 6063 T-5.
- Acristalamiento por medio de juntas vinil.
- Para una hoja de vidrio o doble vidrio.
- Ensamble a 45°.
- Unión por medio de escuadra de botón, la misma en todos los perfiles.
- Espesores de 1.35 mm a 1.50 mm.
- Troqueles y maquinaria disponible.
- Profundidad estándar de marco:
  - 63 mm riel 2 vías
  - 98 mm riel 3 vías
- Profundidad estándar de hoja 28 mm.
- Altura de la hoja 70 mm.
- Excelente aislamiento acústico con hojas de doble vidrio.
- Adaptador de riel adicional, para múltiples hojas.

Dos hojas

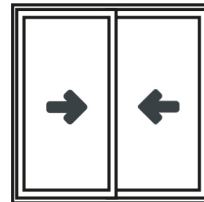

Fijos

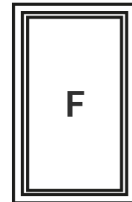

Apilable

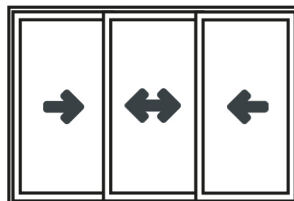

Cuatro hojas apertura al centro

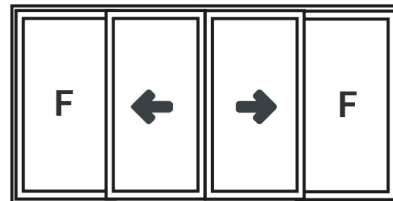

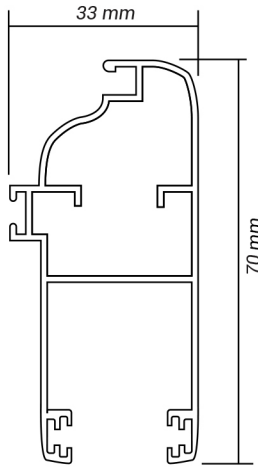

**199**  
HOJA BAJA  
PERIMETRAL  
MOSQUITERA

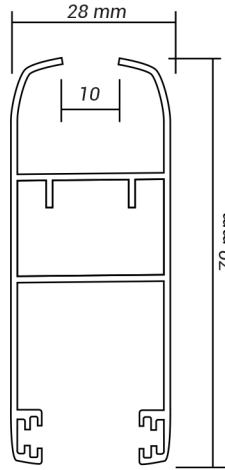

**297**  
HOJA BAJA  
PERIMETRAL

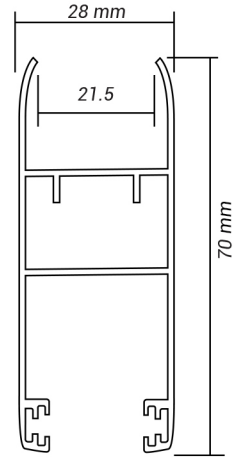

**298**  
HOJA BAJA  
PERIMETRAL DUO

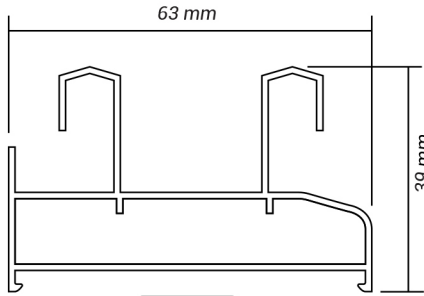

**22549**  
RIEL DOS VÍAS

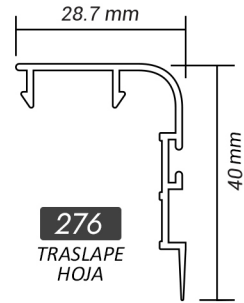

**276**  
TRASLAPE  
HOJA

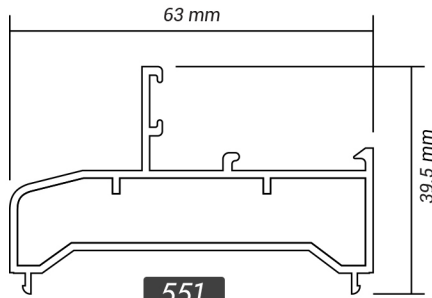

**551**  
FIJO BATIENTE  
DOBLE

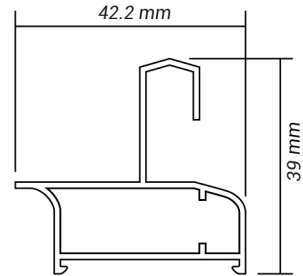

**508**  
RIEL  
ADAPTADOR

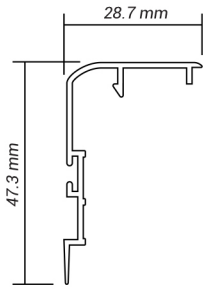

**344**

TRASLAPE  
HOJA ALTA

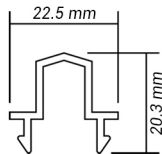

**292**

UNIÓN DE 4 HOJAS  
SOLO EN  
TERMINADO  
ANODIZADO NEGRO

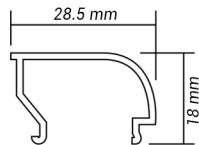

**1668**

JUNQUILLO  
REDONDO

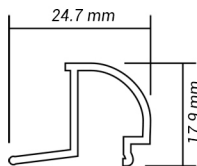

**667**

JUNQUILLO  
REDONDO ESTRECHO

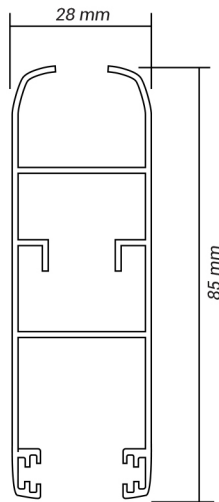

**316**

HOJA ALTA  
PERIMETRAL

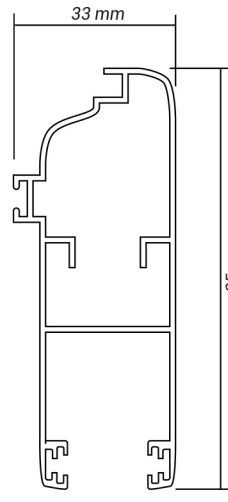

**317**

HOJA ALTA  
PERIMETRAL  
MOSQUITERO

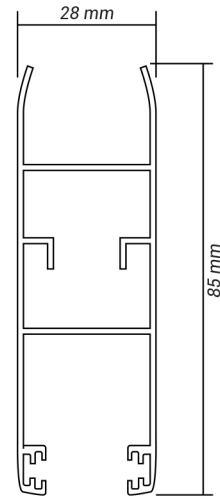

**319**

HOJA ALTA  
PERIMETRAL  
DUO

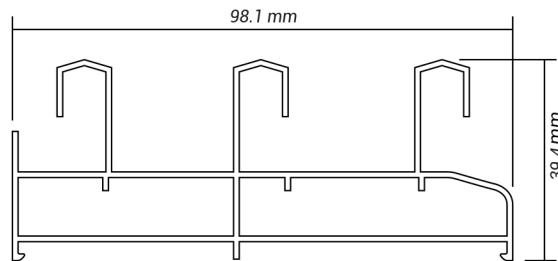

**12550**

RIEL TRES VÍAS

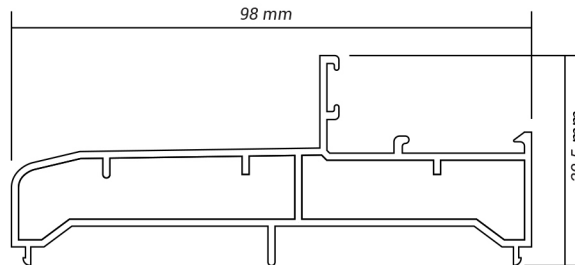

**2351**

FIJO RIEL TRIPLE

# GRÁFICA DE RESISTENCIA AL VIENTO

## SERIE 4100 / Hojas bajas

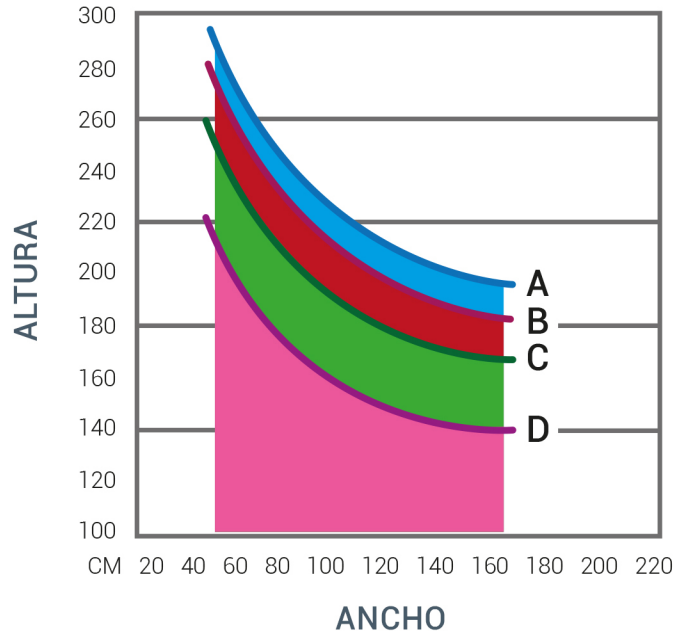
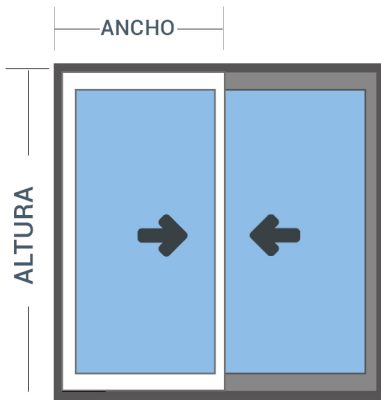
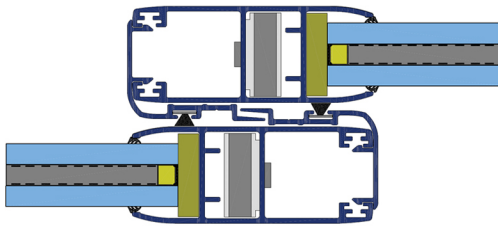

Curva	Presión de Diseño	Velocidad de viento	Zona
<b>A</b>	45 kg/m <sup>2</sup>	80 km/h	Centro de grandes ciudades
<b>B</b>	50 kg/m <sup>2</sup>	90 km/h	Barrios residenciales
<b>C</b>	65 kg/m <sup>2</sup>	120 km/h	Campo abierto
<b>D</b>	110 kg/m <sup>2</sup>	160 km/h	Costera
<b>E</b>	150 kg/m <sup>2</sup>	200 km/h	Zona de huracanes
<b>F</b>	220 kg/m <sup>2</sup>	230 km/h	Zona de huracanes

Los límites de fabricación para un cancel utilizando estos perfiles sean los que se encuentre •  
debajo de las curvas graficadas.

Los límites de un cancel van en función de la combinación de la resistencia del perfil de aluminio, el •  
cristal y los accesorios.

Calcular y revisar la deflexión del perfil de aluminio y su compatibilidad con el cristal utilizado. •

Este gráfico es apreciable para perfiles con Aleación 6063 Temple T5. •

# DESCUENTOS

Ventana 2 hojas y mosquitero



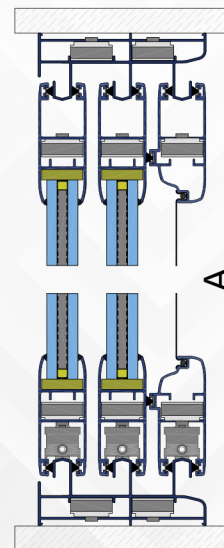
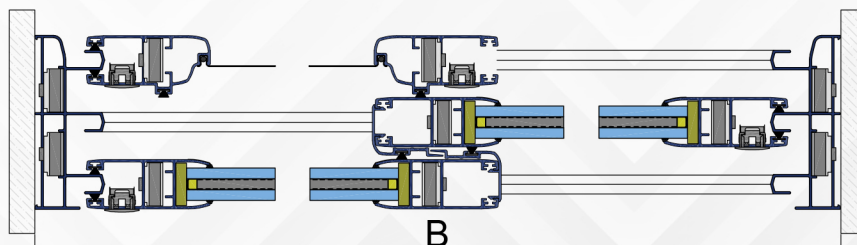

BAJAS  
SERIE 4100

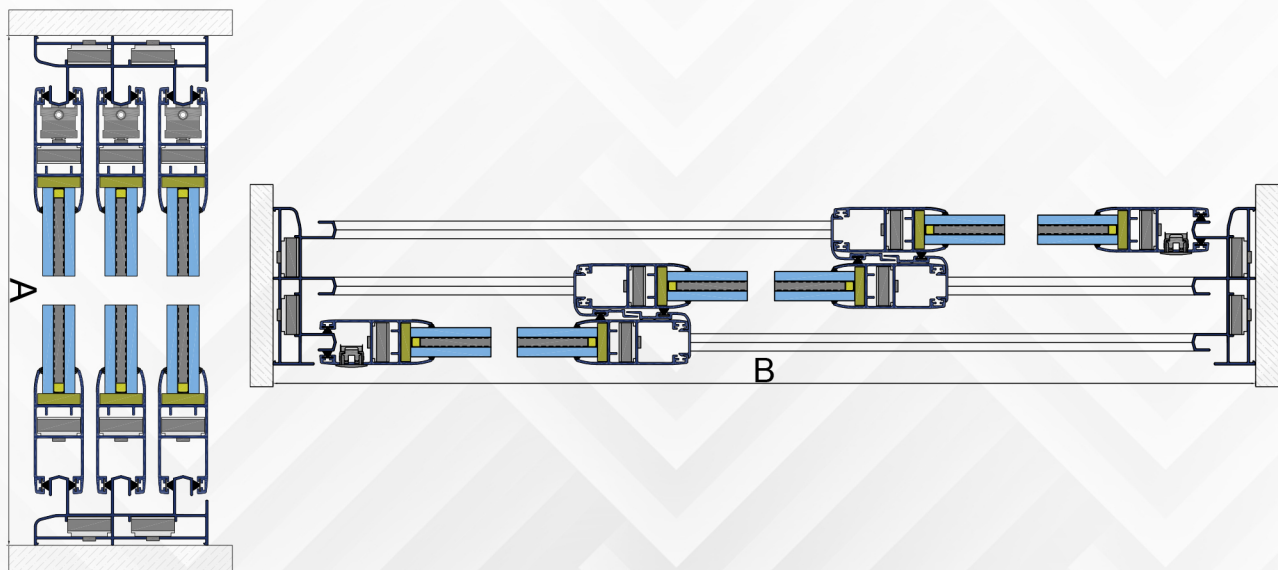

Descripción perfiles	Código	Corte	Dibujo	Cantidad	Descuento
Riel 3 vías	12550	45°		2	A
Riel 3 vías	12550	45°		2	B
Hoja perimetral duo	298	45°		4	A-60
Hoja perimetral duo	298	45°		4	(B+8)/2
Hoja perimetral mosquitero	199	45°		2	A-60
Hoja perimetral mosquitero	199	45°		2	(B+8)/2
Traslape bajo	276	90°		2	A-64
Descripción herraje					
Carretilla de plástico dos ruedas	CA4101P	N/A	N/A	4	N/A
Carretilla de plástico una rueda	CA4100PM	N/A	N/A	2	N/A
Escuadra de botón para hoja, marco y fijo 4100 y 5100	ES500	N/A	N/A	20	N/A
Kit	K4100	N/A	N/A	2	N/A
Cierre embutido	F304	N/A	N/A	2	N/A
Uñero sin tornillo	F307	N/A	N/A	2	N/A
Juego de gancho	F308	N/A	N/A	2	N/A

Nota: Medida en milímetros



Descripción perfiles	Código	Corte	Dibujo	Cantidad	Descuento
Riel 3 vías	12550	45°		2	A
Riel 3 vías	12550	45°		2	B
Hoja perimetral duo	298	45°		6	A-60
Hoja perimetral duo	298	45°		6	(B+80)/3
Traslape bajo	276		4	A-64	
Descripción herraje					
Carretilla de plástico dos ruedas	CA4101P	N/A	N/A	6	N/A
Escuadra de botón para hoja, marco y fijo 4100 y 5100	ES500	N/A	N/A	20	N/A
Kit	K4100	N/A	N/A	3	N/A
Cierre embutido	F304	N/A	N/A	2	N/A
Juego de gancho	F308	N/A	N/A	2	N/A

# DESCUENTOS

Ventana 4 hojas cierre al centro



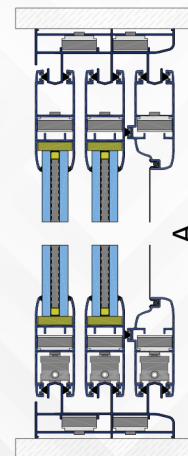
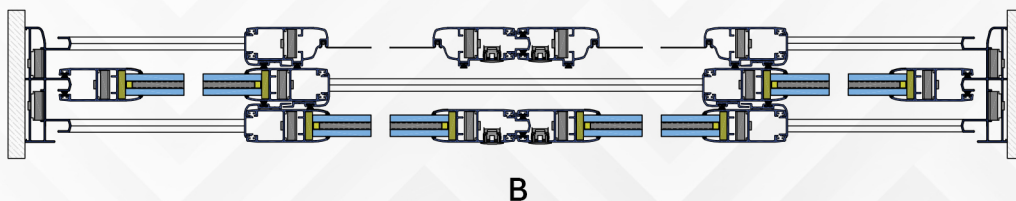



BAJAS  
SERIE 4100

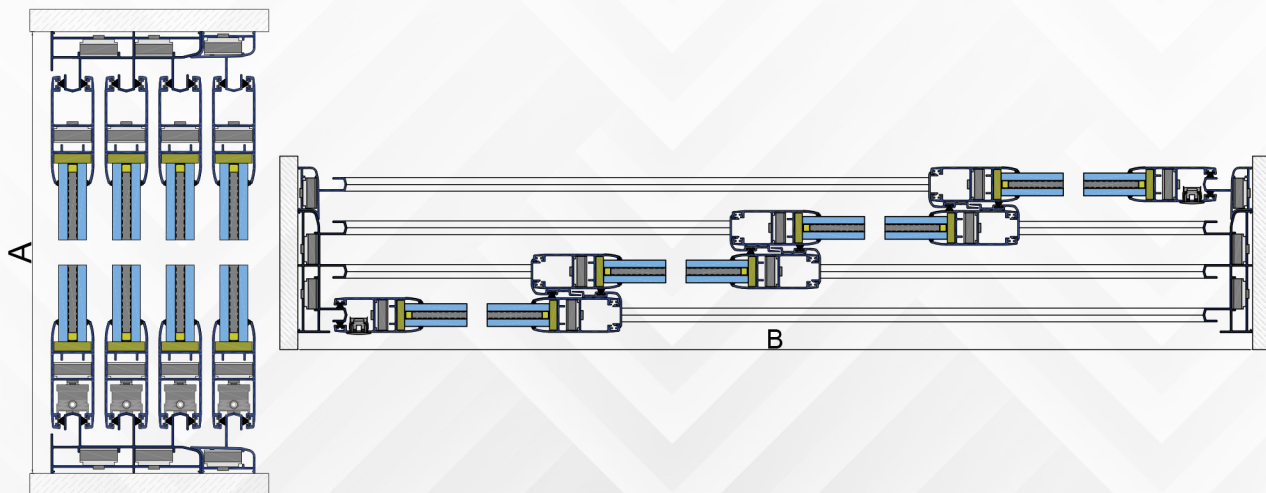

Descripción perfiles	Código	Corte	Dibujo	Cantidad	Descuento
Riel 3 vías	12550	45°		2	A
Riel 3 vías	12550	45°		2	B
Hoja baja perimetral duo	298	45°		8	A-60
Hoja baja perimetral duo	298	45°		8	(B+72)/4
Hoja baja perimetral mosquitero	199	45°		4	A-60
Hoja baja perimetral mosquitero	199	45°		4	(B+72)/4
Traslape hoja baja	276	90°		6	A-64
Unión 4 hojas	292	90°		2	A-78
Descripción herraje					
Carretilla de plástico dos ruedas	CA4101P	N/A	N/A	8	N/A
Carretilla de plástico una rueda	CA4100PM	N/A	N/A	4	N/A
Escuadra de botón para hoja, marco y fijo 4100 y 5100	ES500	N/A	N/A	32	N/A
Kit	K4100	N/A	N/A	4	N/A
Cierre embutido	F304	N/A	N/A	2	N/A
Uñero sin tornillo	F307	N/A	N/A	2	N/A
Juego de gancho	F308	N/A	N/A	1	N/A

Nota: Medida en milímetros



Descripción perfiles	Código	Corte	Dibujo	Cantidad	Descuento
Riel 3 vías	12550	45°		2	A
Riel 3 vías	12550	45°		2	B
Riel adicional	508	45°		2	A
Riel adicional	508	45°		2	B
Hoja baja perimetral duo	298	45°		8	A-60
Hoja baja perimetral duo	298	45°		8	$(B+154)/4$
Traslape bajo	276	90°		6	A-64
Descripción herraje					
Carretilla de plástico dos ruedas	CA4101P	N/A	N/A	8	N/A
Escuadra de botón para hoja, marco y fijo 4100 y 5100	ES500	N/A	N/A	28	N/A
Kit	K4100	N/A	N/A	4	N/A
Cierre embutido	F304	N/A	N/A	2	N/A
Juego de gancho	F308	N/A	N/A	2	N/A







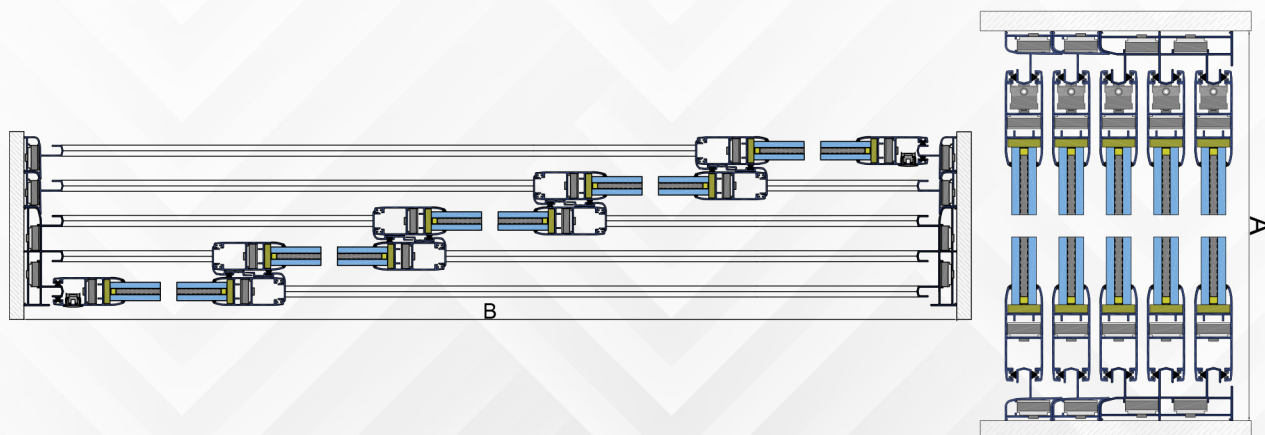

# DESCUENTOS

Ventana 5 hojas apilable





BAJAS  
SERIE 4100

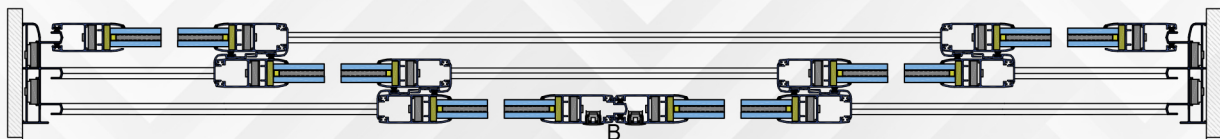
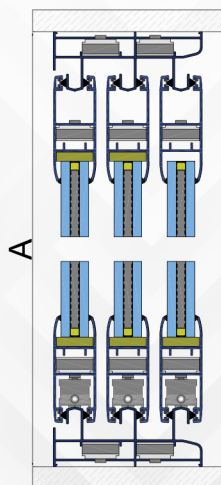

Descripción perfiles	Código	Corte	Dibujo	Cantidad	Descuento
Riel 3 vías	12550	45°		<b>2</b>	A
Riel 3 vías	12550	45°		<b>2</b>	B
Riel adicional	508	45°		<b>4</b>	A
Riel adicional	508	45°		<b>4</b>	B
Hoja baja perimetral duo	298	45°		<b>10</b>	A-60
Hoja baja perimetral duo	298	45°		<b>10</b>	(B+224)/5
Traslape bajo	276	90°		<b>8</b>	A-64
Descripción herraje					
Carretilla de plástico dos ruedas	CA4101P	N/A	N/A	<b>10</b>	N/A
Escuadra de botón para hoja, marco y fijo 4100 y 5100	ES500	N/A	N/A	<b>36</b>	N/A
Kit	K4100	N/A	N/A	<b>5</b>	N/A
Cierre embutido	F304	N/A	N/A	<b>2</b>	N/A
Juego de gancho	F308	N/A	N/A	<b>2</b>	N/A

Nota: Medida en milímetros



Descripción perfiles	Código	Corte	Dibujo	Cantidad	Descuento
Riel 3 vías	12550	45°		2	A
Riel 3 vías	12550	45°		2	B
Hoja baja perimetral duo	298	45°		12	A-60
Hoja baja perimetral duo	298	45°		12	$(B+224)/6$
Traslape hoja alta	344	90°		8	A-64
Unión 4 hojas	292	90°		1	A-78
<b>Descripción herraje</b>					
Carretilla de plástico dos ruedas	CA4101P	N/A	N/A	12	N/A
Escuadra de botón para hoja, marco y fijo 4100 y 5100	ES500	N/A	N/A	32	N/A
Kit	K4100	N/A	N/A	6	N/A
Cierre embutido	F304	N/A	N/A	2	N/A
Juego de gancho	F308	N/A	N/A	1	N/A

# DESCUENTOS

Ventana 6 hojas apilables

BAJAS  
SERIE 4100

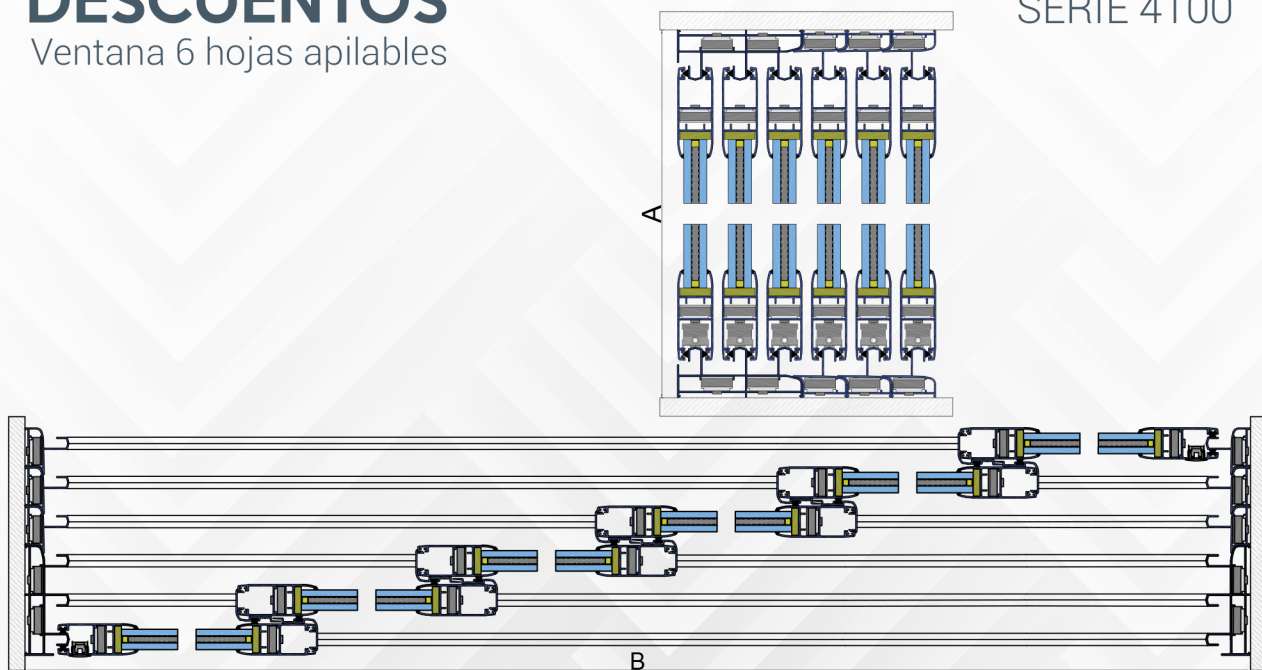

Descripción perfiles	Código	Corte	Dibujo	Cantidad	Descuento
Riel 3 vías	12550	45°		2	A
Riel 3 vías	12550	45°		2	B
Riel adicional	508	45°		6	A
Riel adicional	508	45°		6	B
Hoja baja perimetral duo	298	45°		12	A-60
Hoja baja perimetral duo	298	45°		12	$(B+294)/6$
Traslape bajo	90°		10	A-64	
Descripción herraje					
Carretilla de plástico dos ruedas	CA4101P	N/A	N/A	12	N/A
Escuadra de botón para hoja, marco y fijo 4100 y 5100	ES500	N/A	N/A	44	N/A
Kit	K4100	N/A	N/A	6	N/A
Cierre embutido	F304	N/A	N/A	2	N/A
Juego de gancho	F308	N/A	N/A	2	N/A

Nota: Medida en milímetros

# GRÁFICA DE RESISTENCIA AL VIENTO

## SERIE 4100 / Hojas altas

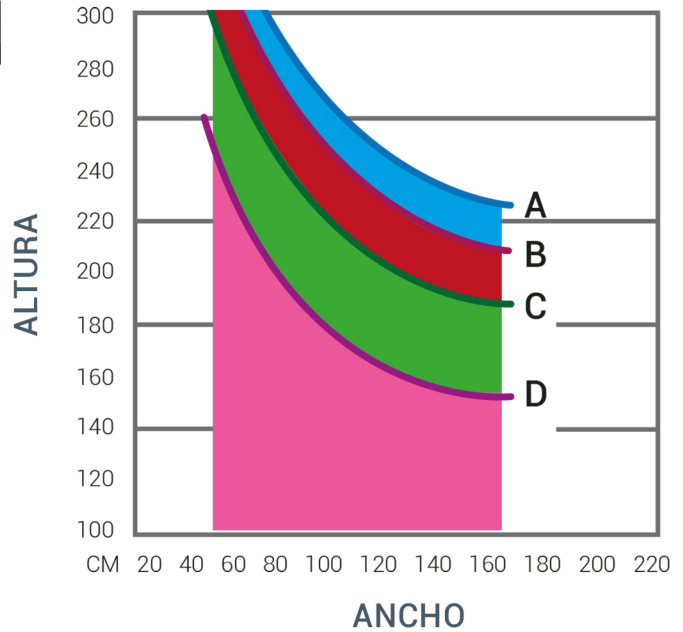
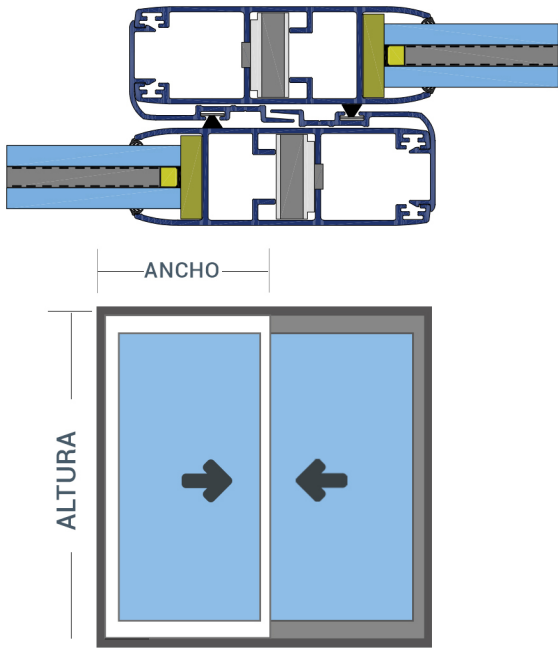

Curva	Presión de Diseño	Velocidad de viento	Zona
<b>A</b>	45 kg/m <sup>2</sup>	80 km/h	Centro de grandes ciudades
<b>B</b>	50 kg/m <sup>2</sup>	90 km/h	Barrios residenciales
<b>C</b>	65 kg/m <sup>2</sup>	120 km/h	Campo abierto
<b>D</b>	110 kg/m <sup>2</sup>	160 km/h	Costera
<b>E</b>	150 kg/m <sup>2</sup>	200 km/h	Zona de huracanes
<b>F</b>	220 kg/m <sup>2</sup>	230 km/h	Zona de huracanes

Los límites de fabricación para un cancel utilizando estos perfiles sean los que se encuentre •  
debajo de las curvas graficadas.

Los límites de un cancel van en función de la combinación de la resistencia del perfil de •  
aluminio, el cristal y los accesorios.

Calcular y revisar la deflexión del perfil de aluminio y su compatibilidad con el cristal utilizado. •



Este gráfico es apreciable para perfiles con Aleación 6063 Temple T5. •

# DESCUENTOS

Ventana 2 hojas altas y mosquitero alto

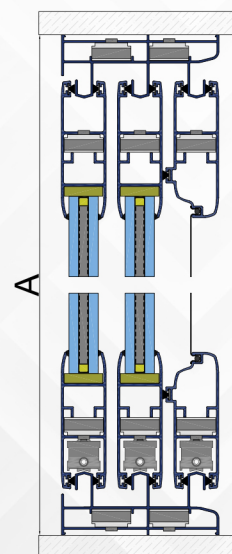
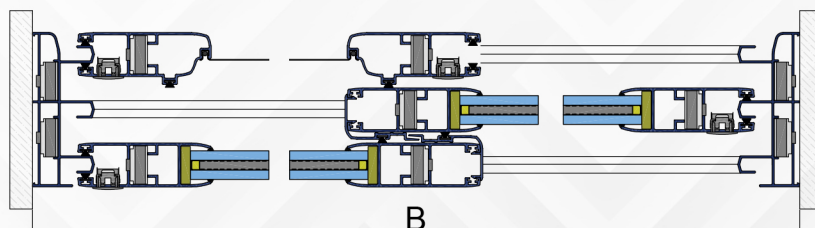



ALTAS  
SERIE 4100

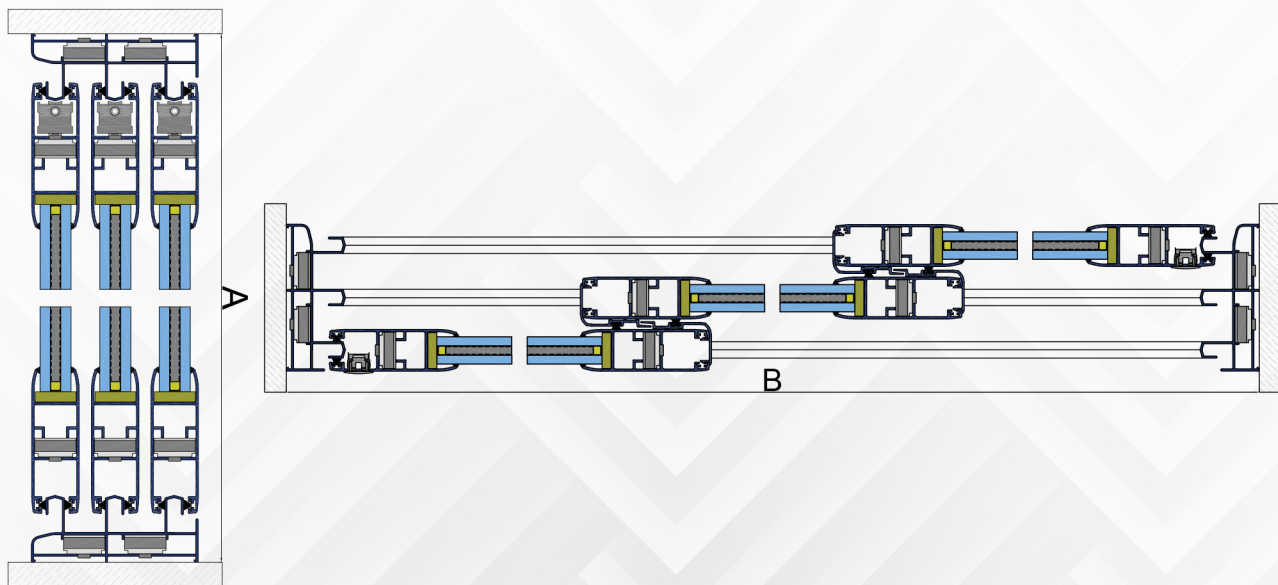

Descripción perfiles	Código	Corte	Dibujo	Cantidad	Descuento
Riel 3 vías	12550	45°		2	A
Riel 3 vías	12550	45°		2	B
Hoja alta perimetral duo	319	45°		4	A-60
Hoja alta perimetral duo	319	45°		4	(B+29)/2
Hoja alta perimetral mosquitero	317	45°		4	A-60
Hoja alta perimetral mosquitero	317	45°		4	(B+29)/2
Traslape hoja alta	344	90°		2	A-64
Descripción herraje					
Carretilla de plástico dos ruedas	CA4101P	N/A	N/A	4	N/A
Carretilla de plástico una rueda	CA4100PM	N/A	N/A	2	N/A
Escuadra de botón para hoja, marco y fijo 4100 y 5100	ES500	N/A	N/A	20	N/A
Kit	K4100	N/A	N/A	2	N/A
Cierre embutido	F304	N/A	N/A	2	N/A
Uñero sin tornillo	F307	N/A	N/A	2	N/A
Juego de gancho	F308	N/A	N/A	2	N/A

Nota: Medida en milímetros



Descripción perfiles	Código	Corte	Dibujo	Cantidad	Descuento
Riel 3 vías	12550	45°		2	A
Riel 3 vías	12550	45°		2	B
Hoja alto perimetral duo	319	45°		6	A-60
Hoja alto perimetral duo	319	45°		6	$(B+115)/3$
Traslape alto	344	90°		6	A-64
Descripción herraje					
Carretilla de plástico dos ruedas	CA4101P	N/A	N/A	6	N/A
Escuadra de botón para hoja, marco y fijo 4100 y 5100	ES500	N/A	N/A	20	N/A
Kit	K4100	N/A	N/A	3	N/A
Cierre embutido	F304	N/A	N/A	2	N/A
Juego de gancho	F308	N/A	N/A	2	N/A

# DESCUENTOS

4100 oxo hoja alta

ALTAS  
SERIE 4100

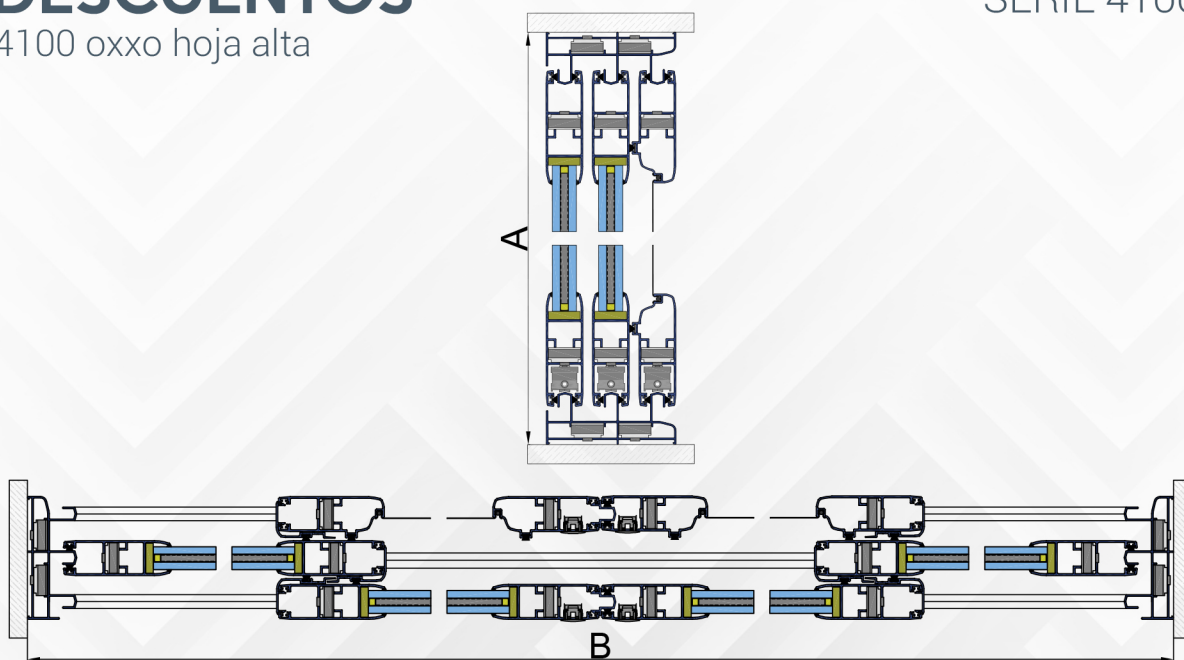

Descripción perfiles	Código	Corte	Dibujo	Cantidad	Descuento
Riel 3 vías	12550	45		2	A
Riel 3 vías	12550	45°		2	B
Hoja alta perimetral duo	319	45°		8	A-60
Hoja alta perimetral duo	319	45°		8	$(B+110)/4$
Hoja alta perimetral mosquitera	317	45°		4	A-60
Hoja alta perimetral mosquitera	199	45°		4	$(B+110)/4$
Traslape hoja alta	344	90°		6	A-64
Unión 4 hojas	292	90°		2	A-78
Descripción herraje					
Carretilla de plástico dos ruedas	CA4101P	N/A	N/A	8	N/A
Escuadra de botón hoja marco y fijo 4100 y 5100	ES500	N/A	N/A	32	N/A
Kit	K4100	N/A	N/A	6	N/A
Cierre embutido	F304	N/A	N/A	2	N/A
Juego de gancho	F308	N/A	N/A	1	N/A
Uñero sin tornillo	F307	N/A	N/A	4	N/A
Carretilla de plástico una rueda 4100 FAPIM	CA4100PM	N/A	N/A	4	N/A

Nota: Medida en milímetros

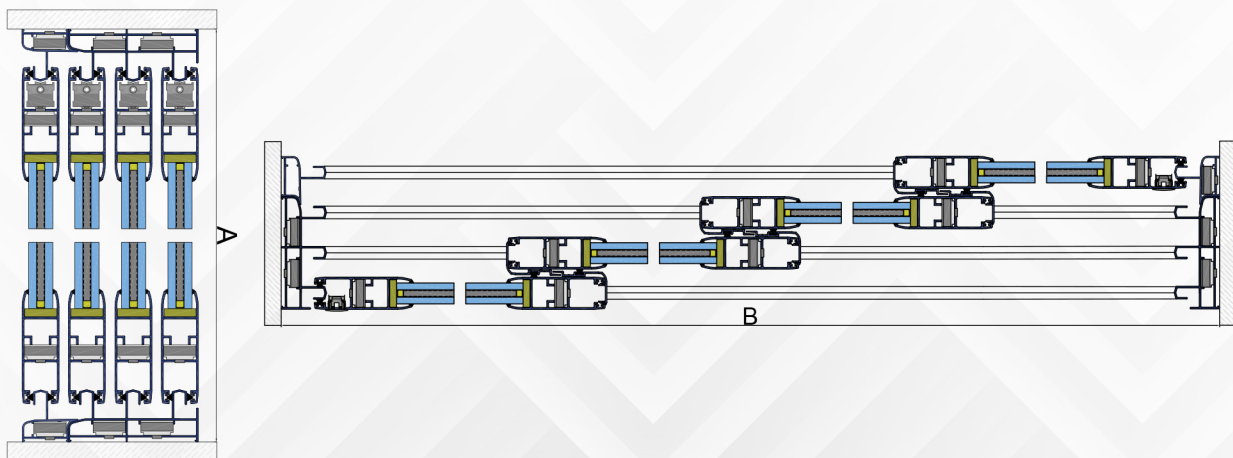

Descripción perfiles	Código	Corte	Dibujo	Cantidad	Descuento
Riel 3 vías	12550	45°		2	A
Riel 3 vías	12550	45°		2	B
Riel adicional	508	45°		2	A
Riel adicional	508	45°		2	B
Hoja alta perimetral duo	319	45°		8	A-60
Hoja alta perimetral duo	319	45°		8	$(B+203)/4$
Traslape alto	344	90°		6	A-64
Descripción herraje					
Carretilla de plástico dos ruedas	CA4101P	N/A	N/A	8	N/A
Escuadra de botón para hoja, marco y fijo 4100 y 5100	ES500	N/A	N/A	28	N/A
Kit	K4100	N/A	N/A	4	N/A
Cierre embutido	F304	N/A	N/A	2	N/A
Juego de gancho	F308	N/A	N/A	2	N/A



# DESCUENTOS

Ventas 5 hojas altas apilables

ALTAS  
SERIE 4100

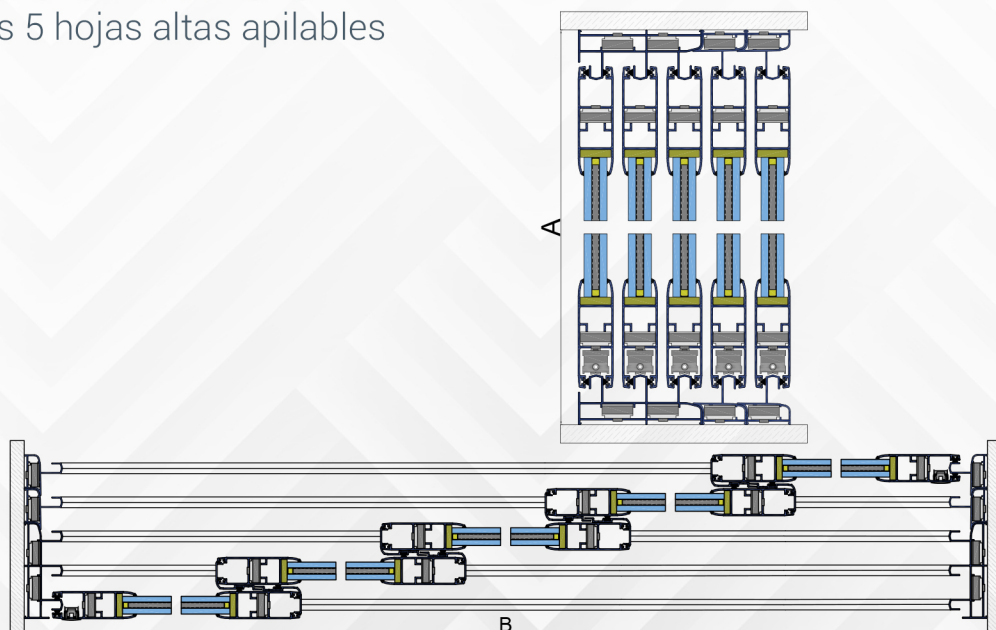

Descripción perfiles	Código	Corte	Dibujo	Cantidad	Descuento
Riel 3 vías	12550	45°		2	A
Riel 3 vías	12550	45°		2	B
Riel adicional	508	45°		4	A
Riel adicional	508	45°		4	B
Hoja alta perimetral duo	319	45°		10	A-60
Hoja alta perimetral duo	319	45°		10	(B+283)/5
Traslape alto	344		8	A-64	
Descripción herraje					
Carretilla de plástico dos ruedas	CA4101P	N/A	N/A	10	N/A
Escuadra de botón para hoja, marco y fijo 4100 y 5100	ES500	N/A	N/A	36	N/A
Kit	K4100	N/A	N/A	5	N/A
Cierre embutido	F304	N/A	N/A	2	N/A
Juego de gancho	F308	N/A	N/A	2	N/A

Nota: Medida en milímetros

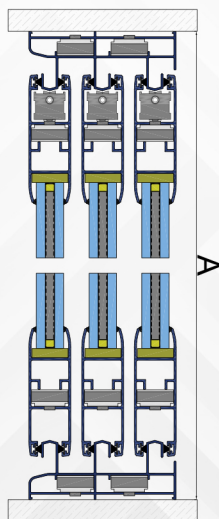

Descripción perfiles	Código	Corte	Dibujo	Cantidad	Descuento
Riel 3 vías	12550	45°		2	A
Riel 3 vías	12550	45°		2	B
Hoja alto perimetral duo	298	45°		12	A-60
Hoja alto perimetral duo	298	45°		12	(B+283)/6
Traslape hoja alta	344	90°		8	A-64
Unión 4 hojas	292	90°		1	A-78
Descripción herraje					
Carretilla de plástico dos ruedas	CA4101P	N/A	N/A	12	N/A
Escuadra de botón para hoja, marco y fijo 4100 y 5100	ES500	N/A	N/A	32	N/A
Kit	K4100	N/A	N/A	6	N/A
Cierre embutido	F304	N/A	N/A	2	N/A
Juego de gancho	F308	N/A	N/A	1	N/A

# DESCUENTOS

Ventana 6 hojas altas apilables

ALTAS  
SERIE 4100

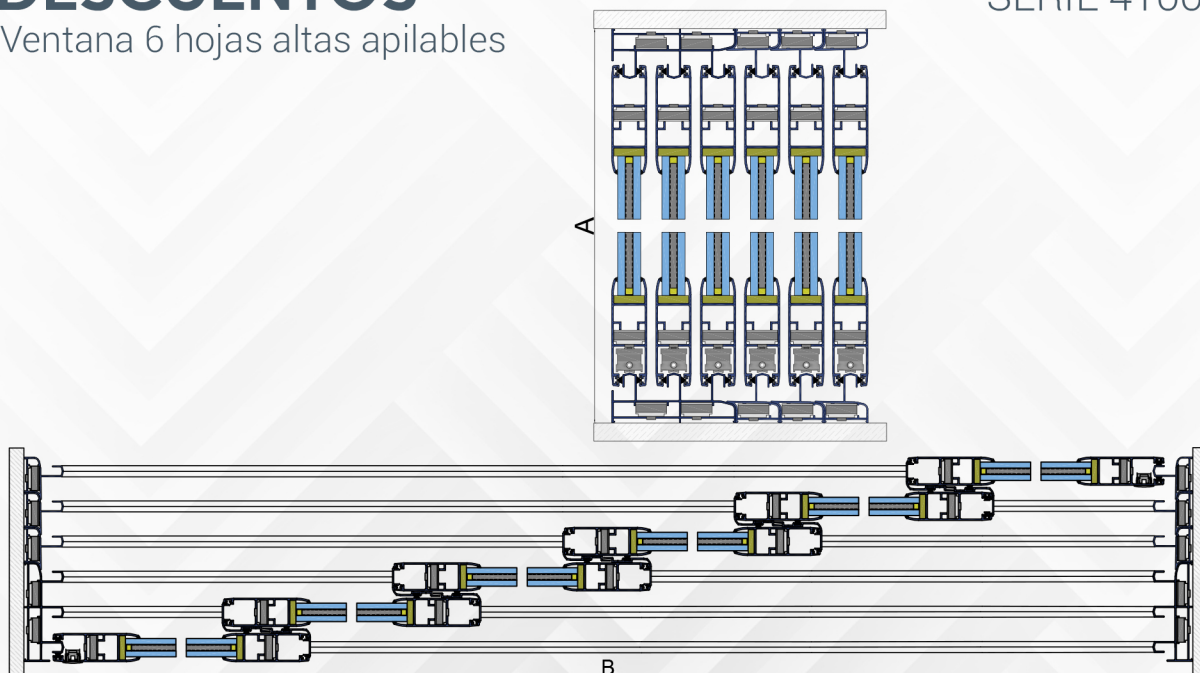

Descripción perfiles	Código	Corte	Dibujo	Cantidad	Descuento
Riel 3 vías	12550	45°		2	A
Riel 3 vías	12550	45°		2	B
Riel adicional	508	45°		6	A
Riel adicional	508	45°		6	B
Hoja alta perimetral duo	319	45°		12	A-60
Hoja alta perimetral duo	319	45°		12	(B+369)/6
Traslape alto	276	90°		10	A-64
Descripción herraje					
Carretilla de plástico dos ruedas	CA4101P	N/A	N/A	12	N/A
Escuadra de botón para hoja, marco y fijo 4100 y 5100	ES500	N/A	N/A	44	N/A
Kit	K4100	N/A	N/A	6	N/A
Cierre embutido	F304	N/A	N/A	2	N/A
Juego de gancho	F308	N/A	N/A	2	N/A

Nota: Medida en milímetros

Plásticos

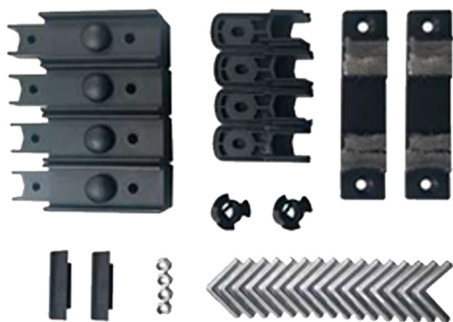

**K4100**  
KIT DE PLÁSTICOS  
4100

Carretillas **STAC**



**960203C**  
CARRETILLA STAC DE  
METAL DOS RUEDAS  
DE AGUJA 4100

Carretillas



**CA4100PM**  
CARRETILLA DE  
PLASTICO UNA  
RUEDA 4100 FAPIM



**CA4101P**  
CARRETILLA DE  
PLASTICO DE DOS  
RUEDA 4100 FAPIM  
150 KG POR PAR



**CA4100P**  
CARRETILLA DE  
PLASTICO DE DOS  
RUEDA 4100 FAPIM  
90 KG POR PAR

Gancho y contra

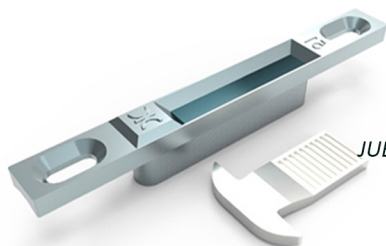

**F308**  
JUEGO DE GANCHOS  
4100

Escuadras



**ES500**  
ESCUADRA DE  
BOTÓN PARA HOJA,  
MARCOS Y HOJA  
4100 Y 5100

**Tiradores**



**J402**

TIRADOR PARA CIERRE  
JALADERA EMBUTIDA



**J400**

TIRADOR JALADERA

**Cremonas**



**JA307NE**

MANILLA SIN LLAVE  
LÍNEA L4100 Y L5100



**JA309NE**

MANILLA PLANA  
LÍNEA L4100 Y L5100

**Cierre de embutidos**



**F304**

CIERRE EMBUTIDO  
SIN TORNILLO



**F306**

CIERRE EMBUTIDO  
CON LLAVE



**F307**

UÑERO SIN  
TORNILLO



**J406**

SISTEMA MULTIPUNTO  
DE 2 CIERRES



# LÍNEA CORREDIZA

Línea corrediza fuerte para puertas y ventanas residenciales de formato monumental con alta resistencia a presiones climáticas.

Línea perimetral preparada para utilizar doble acristalamiento. Desplazamiento suave de hojas hasta 3.00 m de altura para zonas costeras. Variedad de cerraduras para alta y baja seguridad.

## CARACTERÍSTICAS

- Sistema corredizo.
- Perfil de extrusión de aleación 6063 T-5.
- Acristalamiento por medio de juntas vinil o con junquillos.
- Para una hoja de vidrio o doble vidrio.
- Ensamble a 45°.
- Unión por medio de escuadra de botón.
- Espesores de 1.50 mm a 1.73 mm.
- Troqueles y maquinaria disponible.
- Profundidad estándar de marco:
  - 98.16 mm riel 2 vías
- Profundidad estándar de hoja 40.39 mm.
- Altura de la hoja 85 mm.
- Excelente aislamiento acústico con hojas de doble vidrio.
- Buen aislamiento térmico con hojas de doble vidrio.
- Excelente resistencia a vientos en zonas costeras.
- Adaptador de riel adicional, para múltiples hojas.

# SERIE 5100

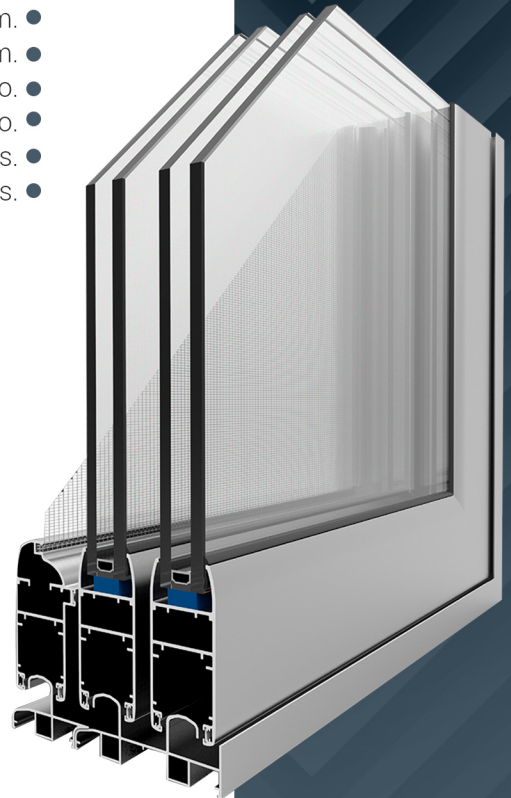
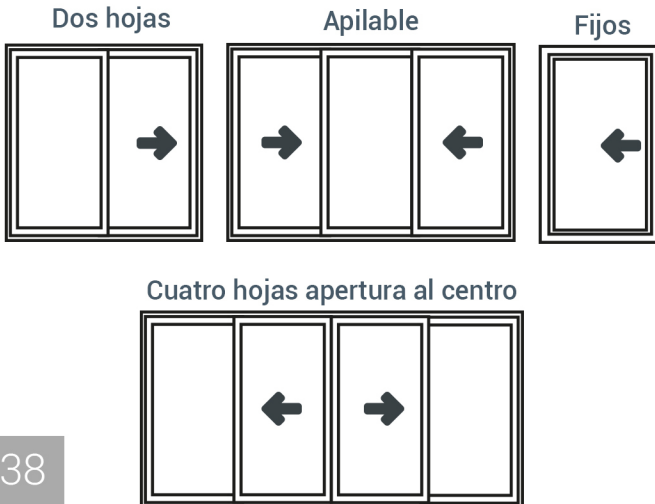

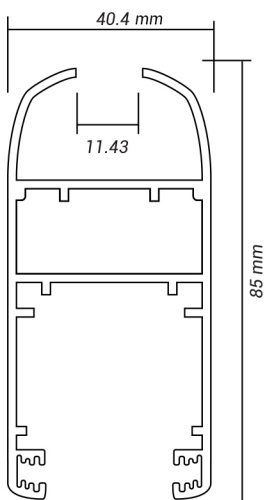

**055**  
HOJA  
PERIMETRAL

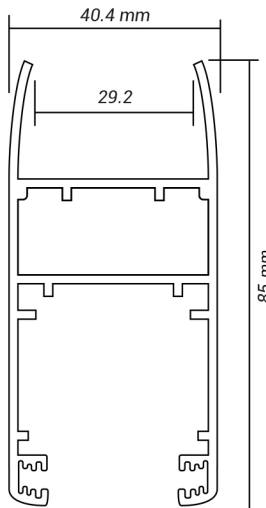

**056**  
HOJA  
PERIMETRAL  
DUO

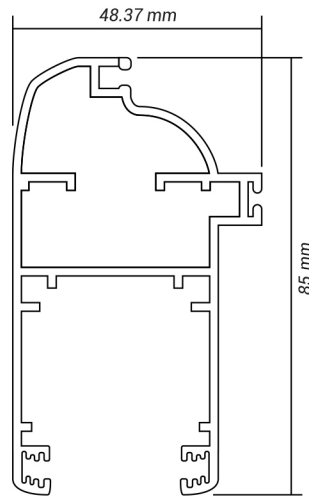

**059**  
HOJA  
PERIMETRAL  
MOSQUITERO

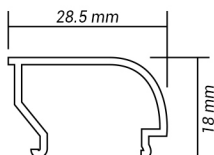

**1668**  
JUNQUILLO  
REDONDO

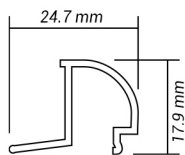

**667**  
JUNQUILLO  
REDONDO ESTRECHO

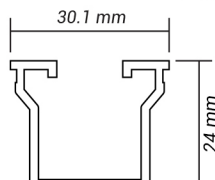

**1157**  
ADAPTADOR  
VIDRIO SENCILLO

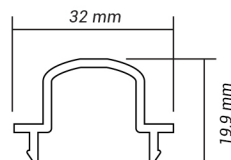

**058**  
UNIÓN DE 4 HOJAS  
SOLO EN  
TERMINADO  
ANODIZADO NEGRO

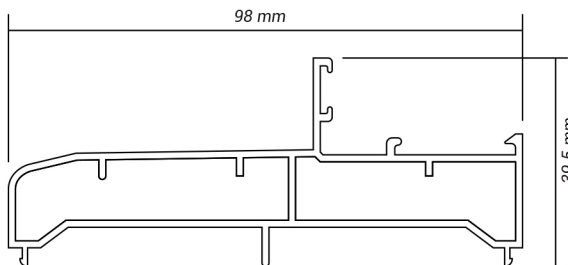

**2351**  
FIJO RIEL TRIPLE

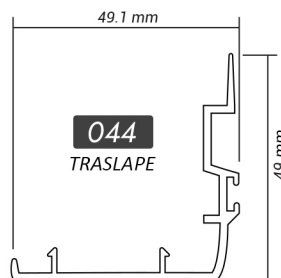

**044**  
TRASLAPE

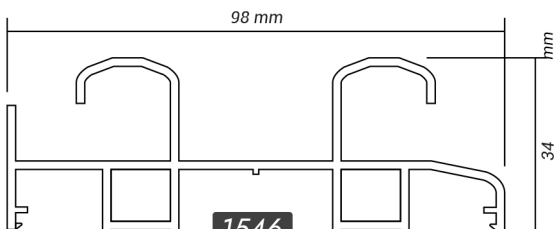

**1546**  
RIEL BAJO DOS VÍAS CON CEJA

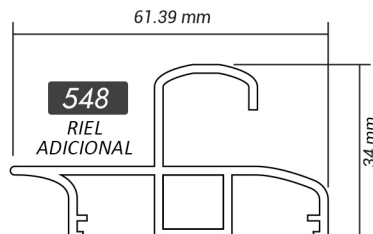

**548**  
RIEL  
ADICIONAL

# GRÁFICA DE RESISTENCIA AL VIENTO

## SERIE 5100

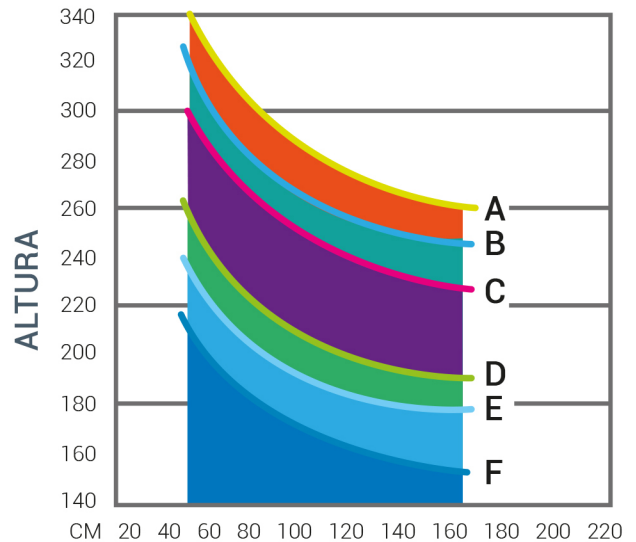
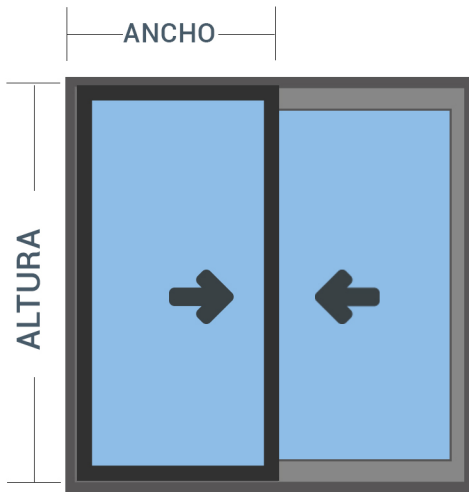

Curva	Presión de Diseño	Velocidad de viento	Zona
A	45 kg/m <sup>2</sup>	80 km/h	Centro de grandes ciudades
B	50 kg/m <sup>2</sup>	90 km/h	Barrios residenciales
C	65 kg/m <sup>2</sup>	120 km/h	Campo abierto
D	110 kg/m <sup>2</sup>	160 km/h	Costera
E	150 kg/m <sup>2</sup>	200 km/h	Zona de huracanes
F	220 kg/m <sup>2</sup>	230 km/h	Zona de huracanes

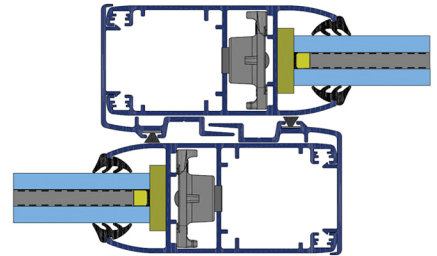

- Los límites de fabricación para un cancel utilizando estos perfiles sean los que se encuentre debajo de las curvas graficadas.
- Los límites de un cancel van en función de la combinación de la resistencia del perfil de aluminio, el cristal y los accesorios.
- Calcular y revisar la deflexión del perfil de aluminio y su compatibilidad con el cristal utilizado.
- Este gráfico es apreciable para perfiles con Aleación 6063 Temple T5.



# DESCUENTOS

Ventana 2 hojas

SERIE 5100

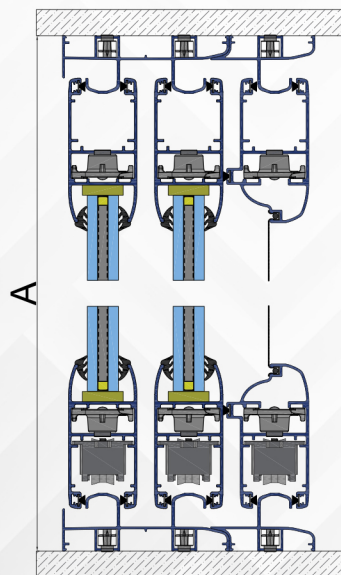
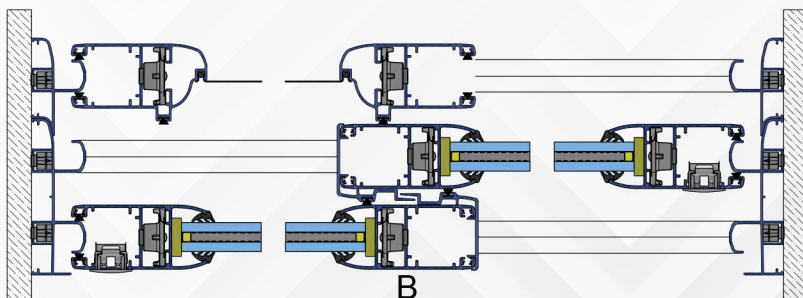

Descripción perfiles	Código	Corte	Dibujo	Cantidad	Descuento
Riel bajo 2 vías con ceja	1546	45°		2	A
Riel bajo 2 vías con ceja	1546	45°		2	B
Riel adicional	548	45°		2	A
Riel adicional	548	45°		2	B
Hoja perimetral duo	056	45°		4	A-50
Hoja perimetral duo	056	45°		4	(B+34)/2
Hoja perimetral mosquitero	059	45°		2	A-50
Hoja perimetral mosquitero	059	45°		2	(B+34)/2
Traslape	044	90°		2	A-54
Descripción herraje					
Carretilla dos ruedas	CA5101M	N/A	N/A	4	N/A
Carretilla una rueda	CA5100M	N/A	N/A	2	N/A
Escuadra de botón hoja	ES504	N/A	N/A	12	N/A
Escuadra de botón marco	ES502	N/A	N/A	12	N/A
Kit	K5100	N/A	N/A	2	N/A
Cierre embutido	F304	N/A	N/A	2	N/A
Uñero embutido	F307	N/A	N/A	2	N/A
Juego de gancho	F309	N/A	N/A	2	N/A

Nota: Medida en milímetros

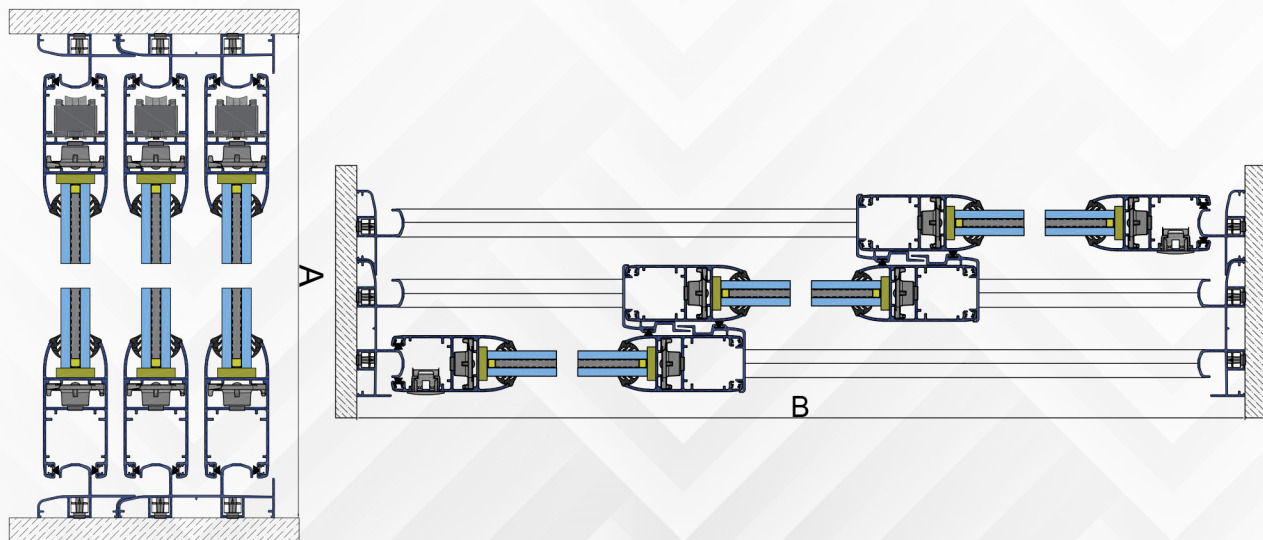

Descripción perfiles	Código	Corte	Dibujo	Cantidad	Descuento
Riel bajo 2 vías con ceja	1546	45°		2	A
Riel bajo 2 vías con ceja	1546	45°		2	B
Riel adicional	548	45°		2	A
Riel adicional	548	45°		2	B
Hoja perimetral duo	056	45°		6	A-50
Hoja perimetral duo	056	45°		6	(B+116)/3
Traslape	044	90°		4	A-54
Descripción herraje					
Carretilla dos ruedas	CA5101M	N/A	N/A	6	N/A
Escuadra de botón hoja	ES504	N/A	N/A	12	N/A
Escuadra de botón marco	ES502	N/A	N/A	12	N/A
Kit	K5100	N/A	N/A	3	N/A
Cierre embutido	F304	N/A	N/A	2	N/A
Juego de gancho	F309	N/A	N/A	2	N/A

# DESCUENTOS

Ventana 4 hojas cierre al centro

SERIE 5100

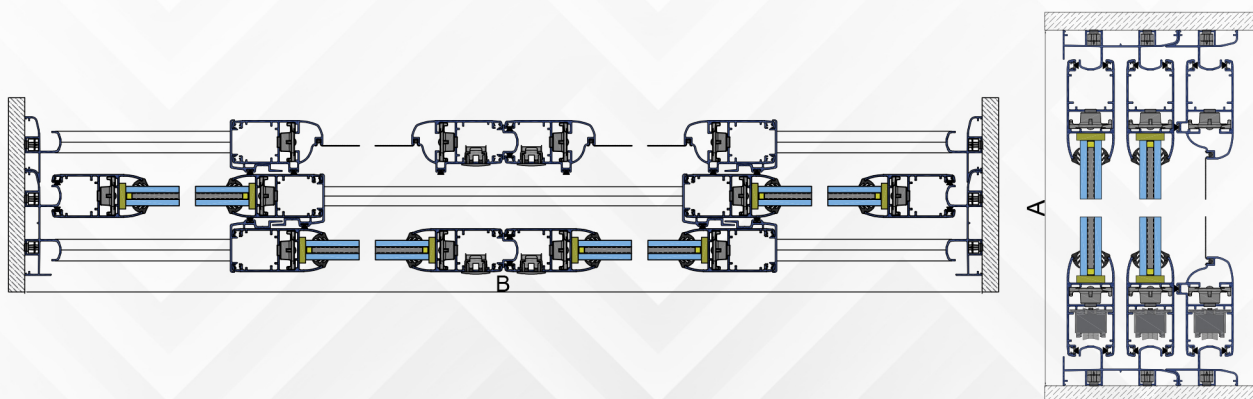

Descripción perfiles	Código	Corte	Dibujo	Cantidad	Descuento
Riel bajo 2 vías con ceja	1546	45°		2	A
Riel bajo 2 vías con ceja	1546	45°		2	B
Riel adicional	548	45°		2	A
Riel adicional	548	45°		2	B
Hoja perimetral duo	056	45°		8	A-50
Hoja perimetral duo	056	45°		8	$(B+120)/4$
Hoja perimetral mosquitero	059	45°		4	A-50
Hoja perimetral mosquitero	059	45°		4	$(B+120)/4$
Traslape	044	90°		4	A-54
Unión 4 hojas	058	90°		2	A-68
<b>Descripción herraje</b>					
Carretilla dos ruedas	CA5101M	N/A	N/A	8	N/A
Carretilla una rueda	CA5100M	N/A	N/A	4	N/A
Escuadra de botón hoja	ES504	N/A	N/A	24	N/A
Escuadra de botón marco	ES502	N/A	N/A	12	N/A
Kit	K5100	N/A	N/A	4	N/A
Cierre embutido	F304	N/A	N/A	2	N/A
Uñero embutido	F307	N/A	N/A	2	N/A
Juego de gancho	F309	N/A	N/A	1	N/A

Nota: Medida en milímetros

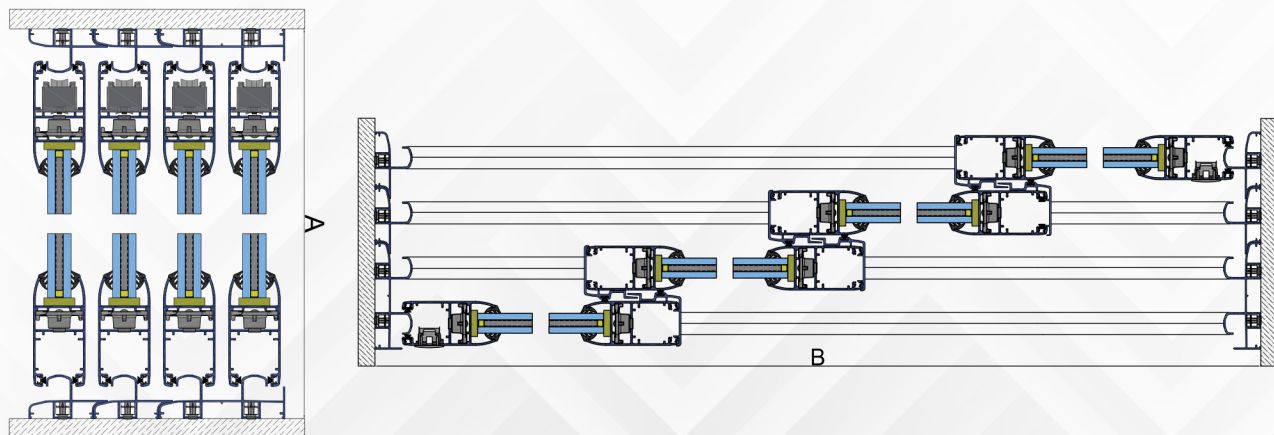







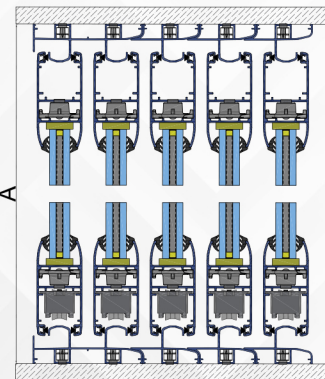
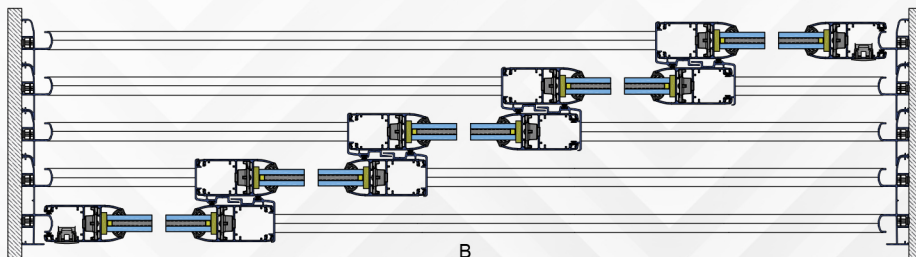

Descripción perfiles	Código	Corte	Dibujo	Cantidad	Descuento
Riel bajo 2 vías con ceja	1546	45°		2	A
Riel bajo 2 vías con ceja	1546	45°		2	B
Riel adicional	548	45°		4	A
Riel adicional	548	45°		4	B
Hoja perimetral duo	056	45°		8	A-50
Hoja perimetral duo	056	45°		8	$(B+202)/4$
Traslape	044		6	A-54	
Descripción herraje					
Carretilla dos ruedas	CA5101M	N/A	N/A	8	N/A
Escuadra de botón hoja	ES504	N/A	N/A	16	N/A
Escuadra de botón marco	ES502	N/A	N/A	16	N/A
Kit	K5100	N/A	N/A	4	N/A
Cierre embutido	F304	N/A	N/A	2	N/A
Juego de gancho	F309	N/A	N/A	2	N/A

# DESCUENTOS

Ventana 5 hojas apilables

SERIE 5100



Descripción perfiles	Código	Corte	Dibujo	Cantidad	Descuento
Riel bajo 2 vías con ceja	1546	45°		2	A
Riel bajo 2 vías con ceja	1546	45°		2	B
Riel adicional	548	45°		6	A
Riel adicional	548	45°		6	B
Hoja perimetral duo	056	45°		10	A-50
Hoja perimetral duo	056	45°		10	$(B+300)/5$
Traslape	044	90°		8	A-54
<b>Descripción herraje</b>					
Carretilla dos ruedas	CA5101M	N/A	N/A	10	N/A
Escuadra de botón hoja	ES504	N/A	N/A	20	N/A
Escuadra de botón marco	ES502	N/A	N/A	20	N/A
Kit	K5100	N/A	N/A	5	N/A
Cierre embutido	F304	N/A	N/A	2	N/A
Juego de gancho	F309	N/A	N/A	2	N/A

Nota: Medida en milímetros

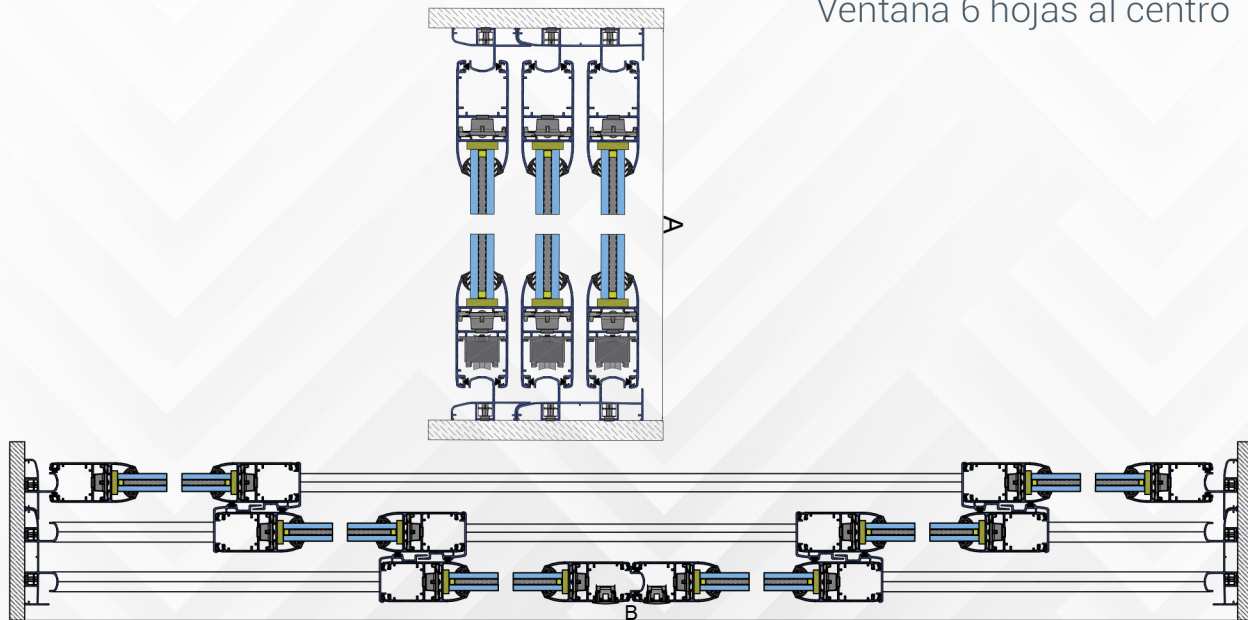

Descripción perfiles	Código	Corte	Dibujo	Cantidad	Descuento
Riel bajo 2 vías con ceja	1546	45°		2	A
Riel bajo 2 vías con ceja	1546	45°		2	B
Riel adicional	548	45°		2	A
Riel adicional	548	45°		2	B
Hoja perimetral duo	056	45°		12	A-50
Hoja perimetral duo	056	45°		12	(B+270)/6
Traslape	044	90°		8	A-54
Unión 4 hojas	058	90°		1	A-68
<b>Descripción herraje</b>					
Carretilla dos ruedas	CA5101M	N/A	N/A	12	N/A
Escuadra de botón hoja	ES504	N/A	N/A	20	N/A
Escuadra de botón marco	ES502	N/A	N/A	20	N/A
Kit	K5100	N/A	N/A	6	N/A
Cierre embutido	F304	N/A	N/A	2	N/A
Juego de gancho	F309	N/A	N/A	2	N/A

# DESCUENTOS

Ventana 6 hojas apilables

SERIE 5100

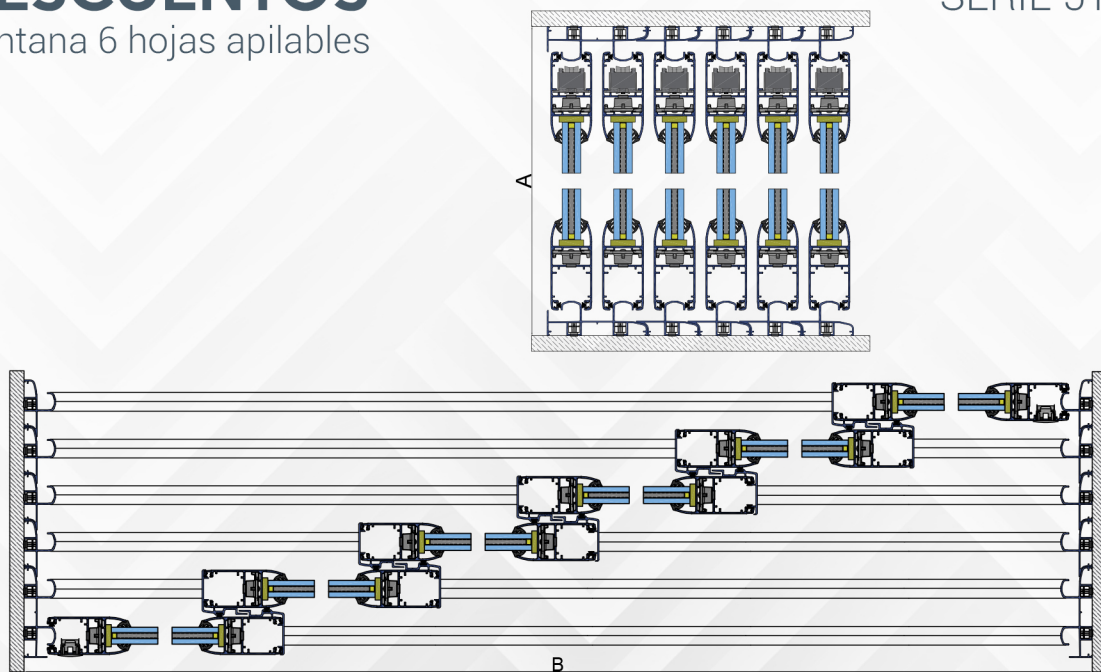

Descripción perfiles	Código	Corte	Dibujo	Cantidad	Descuento
Riel bajo 2 vías con ceja	1546	45°		2	A
Riel bajo 2 vías con ceja	1546	45°		2	B
Riel adicional	548	45°		8	A
Riel adicional	548	45°		8	B
Hoja perimetral duo	056	45°		12	A-50
Hoja perimetral duo	056	45°		12	$(B+370)/6$
Traslape	044		10	A-54	
Descripción herraje					
Carretilla dos ruedas	CA5101M	N/A	N/A	12	N/A
Escuadra de botón hoja	ES504	N/A	N/A	24	N/A
Escuadra de botón marco	ES502	N/A	N/A	24	N/A
Kit	K5100	N/A	N/A	6	N/A
Cierre embutido	F304	N/A	N/A	2	N/A
Juego de gancho	F309	N/A	N/A	2	N/A

Nota: Medida en milímetros

Plásticos

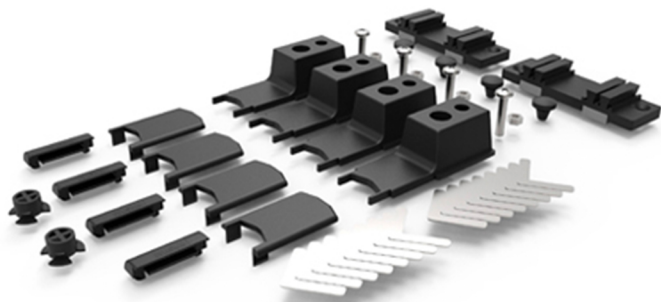

**K5100**

KIT DE PLÁSTICOS  
5100

Carretillas **STAC**



**96001**

CARRETILLA STAC DE  
METAL DOS RUEDAS  
DE AGUJA 5100

Carretillas

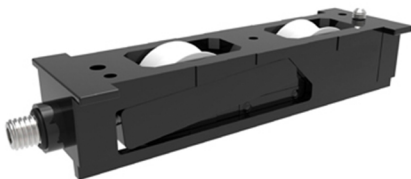

**CA5101M**

CARRETILLA DE METAL  
DOS RUEDAS DE AGUJAS  
5100 280 KG POR PAR



**CA5100M**

CARRETILLA DE METAL  
UNA RUEDA DE AGUJAS  
5100 140 KG POR PAR

Escuadras



**ES502**

ESCUADRA DE BOTÓN  
PARA RIEL BAJO 5100



**ES500**

ESCUADRA DE BOTÓN  
PARA HOJA, MARCO Y FIJO  
4100 Y 5100



**ES504**

ESCUADRA DE BOTÓN  
PARA HOJA 5100



**Cremonas**



**JA307NE**

MANILLA SIN LLAVE  
LÍNEA L4100 Y L5100



**JA309NE**

MANILLA PLANA  
LÍNEA L4100 Y L5100



**JA308NE**

MANILLA EMBUTIDA  
LÍNEA L5100

**Tiradores**



**J400**

TIRADOR JALADERA

**Cierre de embutidos**



**F306**

CIERRE EMBUTIDO  
CON LLAVE



**F304**

CIERRE EMBUTIDO  
SIN TORNILLO



**F307**

UÑERO SIN  
TORNILLO



**J402**

TIRADOR PARA CIERRE  
JALADERA EMBUTIDA

**Gancho y contra**



**J406**

SISTEMA MULTIPUNTO  
DE 2 CIERRES

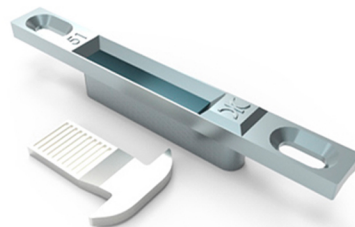

**F309**

JUEGO DE GANCHOS  
5100



# ALUGAMA FORZA